



# D+H

## RZN 4404-M / RZN 4408-M / RZN 4408-K

AdComNet<sup>®</sup> ready

CE

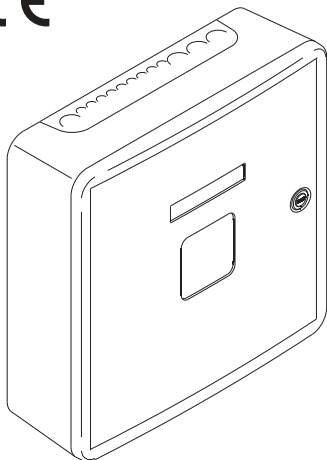

**RZN 4408-K**  
(ZP RZN 4408-K + GEH-KST)  
**RZN 4404-M**  
(ZP RZN 4404-M + GEH-KST)  
**RZN 4408-M**  
(ZP RZN 4408-M + GEH-KST)

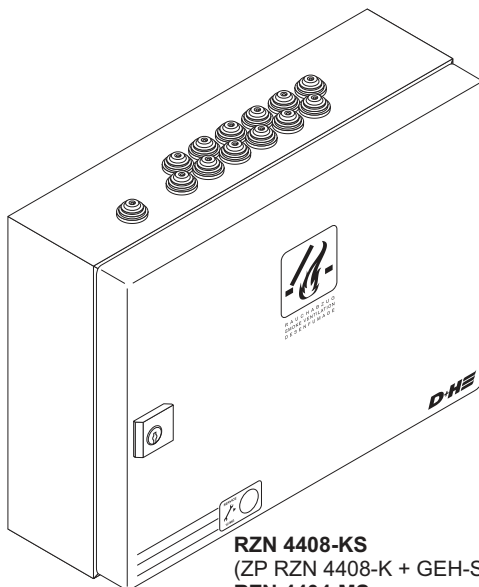

**RZN 4408-KS**  
(ZP RZN 4408-K + GEH-S-RWA)  
**RZN 4404-MS**  
(ZP RZN 4404-M + GEH-S-RWA)  
**RZN 4408-MS**  
(ZP RZN 4408-M + GEH-S-RWA)



G 506001  
Dopuszczenie nr.  
(pomarańczowy)



0786 - CPR - 50382  
EN 12101-10 : 2005/AC:2007  
conform



CNBOP-PIB  
3989/2020



CNBOP-PIB  
063-UWB-0109



CNBOP-PIB-KOT-2018/0052-1009

pl	Spis treści . . . . .	Strona . . . . . 2
	Instrukcja oryginalna . . . . .	Strona . . . . . 3

## Spis treści

Wprowadzenie/ Schemat montażowy.....	3
Zastosowanie zgodne z przeznaczeniem / Wskazówki bezpieczeństwa .....	4
Otwarcie oddymiania .....	4
Servicetimer .....	4
Ważne przepisy / Naprawa i czyszczenie .....	4
Certyfikat zgodności / Utylizacja .....	4
Dane techniczne .....	5
Zasilanie awaryjne 24V .....	5
Piktogramy .....	5
Montaż centrali oddymiania w obudowie GEH-KST .....	6
Widok płyty głównej .....	7
Ustawienie przełącznika kodującego .....	8-9
Okablowanie w systemach oddymiania D+H / Plan okablowania .....	10
230 V Zasilanie .....	11
Schemat połączeń .....	11
Podłączenie przycisków oddymiania .....	12
Podłączenie czujek pożarowych, systemu sygnalizacji pożarowej.....	13
Podłączenie chwytaków elektromagnetycznych.....	13
Napędy .....	13
Uwagi dotyczące uruchomienia .....	14
Obsługa .....	15-17
Przeglądy / Konserwacja .....	18

## Wprowadzenie

### D+H serwis i partnerzy handlowi

Bezpieczeństwo budynku zależy nie tylko od produktu ale wynika również z kompetencji.

Wszyscy partnerzy D+H oferujący usługi serwisowe i sprzedaż urządzeń są regularnie szkoleni przez specjalistów D+H i posiadają certyfikaty potwierdzające ich wiedzę i umiejętności.

Ścisła współpraca z producentem D+H Mechatronic AG pozwala wypracować kompleksowe rozwiązania systemowe dla oddymiania i naturalnej wentylacji budynku.

Pełne wsparcie klienta wraz z ciągłą kontrolą jakości we wszystkich fazach projektu: od planowania i doradztwa przez projektowanie, sprzedaż aż do montażu, uruchomienia, napraw i serwisu.

Dzięki temu najwyższe standardy jakości, krajowe i międzynarodowe są spełnione w sposób wiarygodny.

### Montaż i uruchomienie

W celu zapewnienia kompleksowego i profesjonalnego montażu i uruchomienia dysponujemy siecią serwisu D+H i partnerów handlowych.

Nasz system partnerski gwarantuje, że produkty D+H są instalowane zgodnie z wytycznymi technicznymi przez wyszkolonych i doświadczonych instalatorów.

### Konserwacja i naprawa

Każdy zarządca budynku lub właściciel jest odpowiedzialny za niezawodność zainstalowanych w nim urządzeń przeciwpożarowych.

Regularna i prawidłowa konserwacja zapewnia stałą gotowość systemu.

Serwis D+H i partnerzy handlowi mają najlepsze kwalifikacje do prowadzenia konserwacji. Dzięki podpisanym umową serwisowym zarządcy budynków mogą potwierdzić, że wypełniają nałożone na nich obowiązki.

### Jakość z gwarancją

Dla wszystkich systemów oddymiających D+H, które zostały zainstalowane przez serwis D+H lub partnerów handlowych i są regularnie serwisowane, możliwe jest rozszerzenie gwarancji.

Szczegóły u regionalnych przedstawicieli D+H.

### Zawsze w pobliżu

Dzięki sieci biur i partnerów jesteśmy reprezentowani na całym świecie.

Szukasz lokalnego partnera D+H?

Wystarczy odwiedzić naszą stronę internetową:

[www.dh-partner.com](http://www.dh-partner.com)

## Schemat montażowy

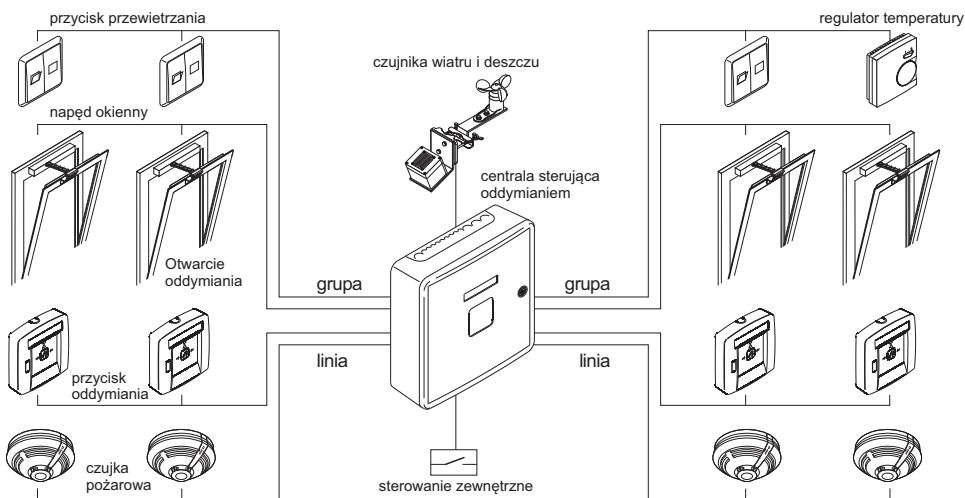

## OSTRZEZENIE

Należy przeczytać wszystkie ostrzeżenia i wskazówki dotyczące bezpieczeństwa użytkowania oraz przestudiować wszystkie rysunki i parametry techniczne, dostarczone wraz z niniejszym produktem.

Nieprzestrzeganie poniższych wskazówek może stać się przyczyną porażenia prądem elektrycznym, pożaru lub/i poważnych obrażeń ciała.

Wszystkie ostrzeżenia i wskazówki należy zachować do dalszego zastosowania.

## Wskazówki bezpieczeństwa

### Napięcie robocze 230V!

### Niebezpieczeństwo porażenia prądem!

- Podłączenie musi być wykonywane przez uprawnionych specjalistów elektryków
- Montaż tylko wewnętrzny
- Używać tylko oryginalnych części D+H

## Ważne przepisy

Należy przestrzegać przepisów dla systemów bezpieczeństwa VDE 0833, wytycznych dla instalacji elektrycznych VdS 2221, VDE 0100, DIN 18232 dla systemów odprowadzania dymu i ciepła, wytycznych miejscowej straży pożarnej i SEP.

## Otwory oddymiające

W przypadku pożaru dym, gazy pożarowe i ciepło są swobodnie odprowadzane otworem oddymiającym. Rozmiar, rodzaj i układ otworów ma decydujące znaczenie dla optymalnego efektu odprowadzania dymu i ciepła.

Wymagania te są określone w odpowiednich przepisach danego kraju.

Więcej informacji jest również dostępne pod [www.rwa-heute.de](http://www.rwa-heute.de).

## Oświadczenie o zgodności

Świadomi swojej odpowiedzialności oświadczamy, że produkt opisany w punkcie "Dane techniczne" jest zgodny z następującymi normami:

2014/30/EU, 2014/35/EU

Dokumentacja techniczna do uzyskania w firmie: D+H Mechatronic AG, D-22949 Ammersbek

Dirk Dingfelder  
Zarząd  
20.03.2018

Maik Schmees  
Prokurent, Dyrektor Techniczny

## Zastosowanie zgodne z przeznaczeniem

- Sterowanie oddymianiem dla małych i średnich obiektów budowlanych
- Zastosowanie magistrali AdComNet w systemach oddymiania
- Mikroprocesorowy panel sterowania
- 1 lub 2 linie, 2 lub 3 grupy
- 4 A lub 8 A prąd napędów
- Komfortowe funkcje dla codziennego przewietrzania
- Montaż tylko wewnętrzny

## Servicetimer

W okresie ok. 14-16 miesięcy od uruchomienia centrala informuje o konieczności przeprowadzenia konserwacji.

Żółta dioda na przycisku oddymiania i zielona dioda (D6) w centrali zacznie migać.

Zakłócenie w systemie oddymiania sygnalizowane jest poprzez wygaszenie zielonej diody na przycisku oddymiania.

Funkcja otwierania przewietrzania może być zablokowana w zależności od ustawień centrali.

**Uwaga: obsługa service-timera może być wykonywana tylko przez producenta urządzenia lub autoryzowany serwis.**

## Naprawa i czyszczenie

Przeglądy i konserwacje muszą być przeprowadzane zgodnie z wytycznymi D+H. Stosowane mogą być tylko oryginalne części D+H. Naprawy urządzeń powinny być wykonywane przez firmę D+H.

Bруд i zanieczyszczenia zetrzeć za pomocą miękkiej i suchej szmatki.

Nie używać detergentów lub rozpuszczalników.

## Utylizacja

Urządzenia elektryczne, ich wyposażenie, baterie i opakowania muszą być wprowadzane do obiegu w tym samym sposób nieszkodliwy dla środowiska. Urządzeń elektrycznych nie wolno wyrzucać do odpadów domowych!

Uwaga dot. krajów UE:

Zgodnie z wprowadzoną do systemów prawnych krajów unijnych Dyrektywą Europejską 2012/19/EU dot. starych lub zepsutych urządzeń elektrycznych i elektronicznych, urządzenia te mają być zbierane osobno i wprowadzane do obiegu w tym samym zgodnie z zasadami ochrony środowiska.



## Dane techniczne

Typ	ZP RZN 4404-M	ZP RZN 4408-K	ZP RZN 4408-M
Zasilanie Moc znamionowa Stan dozoru	230 VAC, 50 Hz 120 VA 6,8 W	230 VAC, 50 Hz 240 VA 4,5 W	230 VAC, 50 Hz 240 VA 5 W
Napięcie wyjściowe Tętnienia resztkowe	24 VDC < 2 Vss, w zał. od obciąż		
Dopuszczalny prąd wyjściowy Liczba linii / grup* Czujka pożarowa / linia Przycisk oddymiania / linia Prąd grupy**	4 A 2 / 2 maks. 14 Szt. maks. 8 Szt. maks. 4 A	8 A 1 / 2 maks. 14 Szt. maks. 8 Szt. maks. 8 A	8 A 2 / 3 maks. 14 Szt. maks. 8 Szt. maks. 8 A
Tryb pracy - Kontrola - Alarm / Przewietrzanie Zakres temperatur pracy	praca ciągła praca krótkotrwała (30%) -5 ... +40°C		

\* Napędy D+H z funkcją szybkiego otwierania (HS) przy oddymianiu.

\*\* Całkowity prąd centrali sterującej nie może być przekroczony.

Obudowa Materiał Kolor Stopień ochrony Klasa ochrony Wymiary SZER. x WYS. x GŁ.	<b>GEH-KST</b> tworzywo sztuczne ze stalowymi drzwiami biały IP 30 II, z funkcją doziemienia 310 x 310 x 100 mm	<b>GEH-S-RWA</b> blacha stalowa szary IP 54 I 400 x 300 x 120 mm
--	--	---

## Zasilanie awaryjne 24V

Awaryjne podtrzymanie zasilania przez 72 godziny.  
**Stosować baterie zatwierdzone przez D+H!**

RZN 4404-M(-MS): 2x 12V / 2,2 Ah ±0,2Ah (Typ 2)

RZN 4408-K(-KS): 2x 12V / 3,4 Ah ±0,3Ah (Typ 8)

RZN 4408-M(-MS): 2x 12V / 3,4 Ah ±0,3Ah (Typ 8)

Przy podłączonych dodatkowych urządzeniach alarmujących D+H:

RZN 4404-M(-MS): 2x 12V / 3,4 Ah ±0,3Ah (Typ 8)

RZN 4408-KS\*: 2x 12V / 7,0 Ah ±0,3Ah (Typ 3)

RZN 4408-MS\*: 2x 12V / 7,0 Ah ±0,3Ah (Typ 3)

(\* Tylko dla wersji **-KS i -MS**)

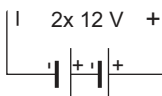

## Kontrola akumulatorów TID

**T** Kontrola temperatury ładowania akumulatora

**I** Kontrola impedancji; rezystancja wewnętrzna akumulatora jest mierzona okresowo

**D** Kontrola poziomu rozładowania. W przypadku awarii zasilania lub całkowitego rozładowania akumulatora centrala się wyłączy. W takim przypadku oddymianie nie będzie zagwarantowane.

## Piktogramy



Alarm oddymiania



Uszkodzenie



Centrala OK.



Napędy D+H



Zasilanie sieciowe dostępne



OTWIERANIE w funkcji przewietrzania



ZAMYKANIE w funkcji przewietrzania i oddymiania



Regulacja ładowania akumulatora



Doziemienie



Ograniczony kąt otwierania



Ograniczony czas przewietrzania



# Widok płyty głównej

## RZN 4404-M (-MS):

2 linie, 2 grupy

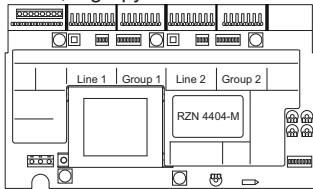

## RZN 4408-K (-KS):

1 linia, 2 grupy

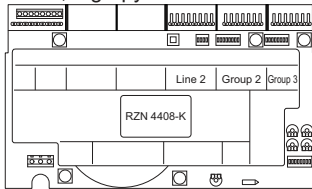

## RZN 4408-M (-MS):

2 linie, 3 grupy

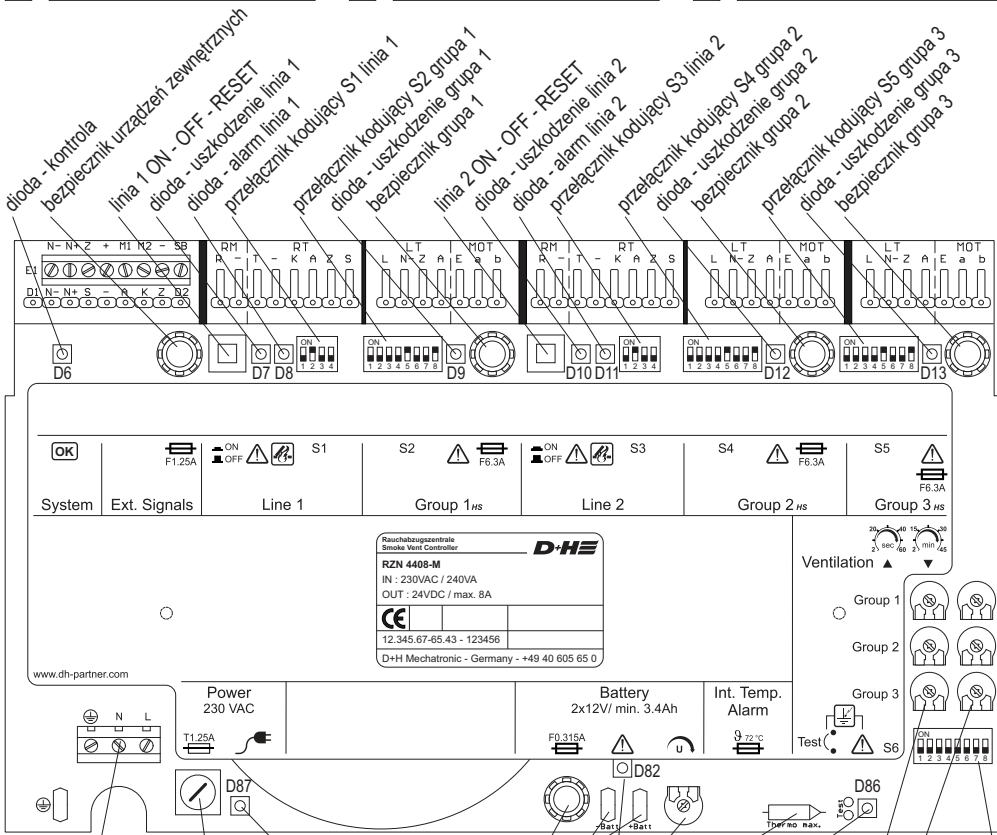
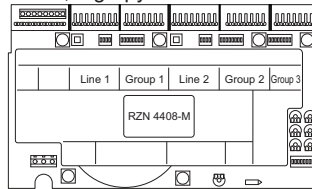

- przyłączenie do zasilania sieciowego
- : potencjał (-) podtrzymywany przez zasilanie awaryjne
  - + : potencjał (+) podtrzymywany przez zasilanie awaryjne
  - N- : potencjał (-) nie podtrzymywany przez zasilanie awaryjne
  - N+ : potencjał (+) nie podtrzymywany przez zasilanie awaryjne
  - A : Alarm ogólny
  - K : Kontrola
  - S : Uszkodzenie ogólne
  - SB : Uszkodzenie akumulatorów
  - M1 : Sterowanie chwytkami elektromagnetycznymi od linii 1
  - M2 : Sterowanie chwytkami elektromagnetycznymi od linii 2
  - Z : wejście zamknięcie grupy

- dioda - zasilanie sieciowe
- bezpiecznik zasilania sieciowego
- bezpiecznik akumulatorów
- Podłączenie akumulatorów
- ładownia akumulatorów
- Regulacja prądu elementu wykrywający pożar\*
- dioda LED - doziemienie
- Regulacja kąta otwarcia
- Ograniczenie czasu przewietrzania
- przełącznik kodujący S6

\* Do monitorowania temperatury wewnątrz obudowy centrali. Jeśli w wyniku oddziaływania pożaru temperatura w sąsiedztwie obudowy przekroczy 72°C nastąpi awaryjne uruchomienie systemu oddymiania.

## Ustawienia grupy - przełącznik kodujący S2, S4, S5

**1 = ON \*** Ograniczenie kąta otwierania podczas przewietrzania (tylko gdy przełącznik kodujący 5= ON) Ustawienie potencjometru pozwala na ograniczenie czasu otwierania. Naciśnięcie klawisza OTWIERANIE spowoduje działanie napędów przez czas nastawiony na potencjometrze.



**2 = ON \*** Ograniczenie czasu przewietrzania ( tylko gdy przełącznik kodujący 4= ON) Za pomocą potencjometru można ustawić czas przewietrzania. Po ustawionym czasie napędy się zamkną automatycznie.



### Ustawienia fabryczne

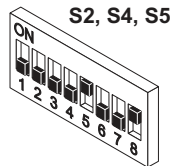

**3 = ON \*** Zwiększenie kąta otwierania podczas przewietrzania (tylko gdy przełącznik kodujący 1= ON) Kolejne przyciśnięcie klawisza OTWIERANIE spowoduje ponowne otwieranie napędu o czas nastawiony na potencjometrze.

**4 = ON \*** Napędy zamykają się przez jednokrotne naciśnięcie klawisza ZAMYKANIE w przycisku przewietrzania. Przy takim ustawieniu jednostka centralna jest również zgodna z normą ISO 21927-9. Linia napędowa jest monitorowana pod kątem zwarcia i przerwania.

**4 = OFF \*** Napędy zamykają się tylko gdy wciśnięty jest klawisz ZAMYKANIE w przycisku przewietrzania lub "kasowanie alarmu" w przycisku oddymiania. Diodowa sygnalizacja otwierania na klawiszu przewietrzania nie będzie możliwa. Funkcja zamknięcia przy zaniku zasilania sieciowego 230V (patrz przełącznik kodujący 6.3) nie będzie aktywna.

**5 = ON \*** Napędy otwierają się przez jednokrotne naciśnięcie klawisza OTWIERANIE w przycisku przewietrzania.

**5 = OFF \*** Napędy otwierają tylko gdy wciśnięty jest klawisz OTWIERANIE w przycisku przewietrzania.

**6 = ON \*** Zamknięcie grupy przy alarmie. Podczas alarmu grupa będzie się zamykać!

**7 = ON** W przypadku wystąpienia usterki grupy (np. przy przerwaniu linii monitorującej) włączy się alarm i oddymianie otworzy się automatycznie. przy podłączeniu czujnika ciepła (np. THE 4) przełącznik kodujący musi być ustawiony na ON.

**8 = ON** Sygnał ponowienia otwierania. Podczas alarmu centrala oddymiania będzie przez 30 minut w cyklach 2 minutowych ponawiała próbę otwarcia /zgodnie z wymaganiami VdS 2581/

## Ustawienia linii - przełącznik kodujący S1, S3

**1 = ON** Koincydencja czujek (tylko z SD-O 371/FO 1362) Alarm zostanie uruchomiony dopiero wówczas, gdy dym wykryją co najmniej dwie czujki w linii. Uzyskuje się ograniczenie fałszywych alarmów z jednej czujki dymu. W pomieszczeniu muszą być zainstalowane minimum dwie czujki. Jeśli do linii podłączona jest tylko jedna czujka dymu przełącznik kodujący musi być na OFF.

### Ustawienia fabryczne

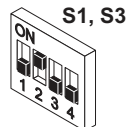

**2 = ON** Alarm z czujki dymu nie może być skasowany z klawisza "kasowanie alarmu" umieszczonego w przycisku oddymiania.

**2 = OFF** Alarm z czujki dymu będzie możliwy do skasowania z klawisza "kasowanie alarmu" umieszczonego w przycisku oddymiania.

**3 = ON** W przypadku usterki linii (przerwy lub zwarcia) włączy się alarm i oddymianie otworzy się automatycznie.

**4 =** nie używane



# Ustawienia centrali - przełącznik kodujący S6

- 1 = ON \*** Linia 2 z grupą 3. Linia 2 uruchamia grupę 3  
**1 = OFF \*** Jeśli grupa 3 nie zostanie przydzielona do linii 2 to nie będzie monitorowana!
- 2 = ON \*** Alarm ogólny. Alarm w jednej z linii wywoła alarm w pozostałych. Przy ustawieniu alarmu ogólnego uszkodzenie np. grupy 3 nie będzie sygnalizowane przez linię pierwszą. W takim przypadku uszkodzenia należy monitorować przez gniazdo E.  
 ( w tym przypadku zadziałanie servicetimer'a nie będzie widoczne na przyciskach RT. Patrz str. 4)

## Ustawienia fabryczne

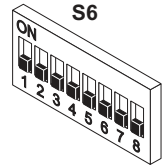

- 3 = ON** ZAMYKANIE przy uszkodzeniu zasilania. (Tylko gdy przełącznik kodujący S2.4, S4.4, S5.4 = ON) W przypadku awarii zasilania sieciowego napędy zostaną zamknięte.
- 4 = ON** AdComNet Bus Control  
 Przy korzystaniu z sieci AdComNet (centrala wyposażona w moduł CM ACN501) przełącznik kodujący musi być ustawiony na ON.
- 4 = OFF** Podczas używania centrali sterującej bez podłączenia AdComNet.
- 5 =** nie używane
- 6 = ON** Test diod LED / reset błędu WDT (watchdog)  
 Przełącznik kodujący (ON/OFF).Diody w centrali zaświecą się na 3 sekundy .
- 7 =** nie używane
- 8 =** nie używane

\*Przy działaniu AdComNet (S6.4 = ON) ustawienia przełączników kodujących nie są aktywne. Ustawienia funkcji tylko poprzez software AdComNet.

## Ustawienie przełącznika kodującego

Zaznacz konfigurację przy uruchomieniu:

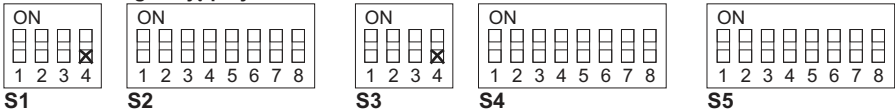

Ustawienia fabryczne:

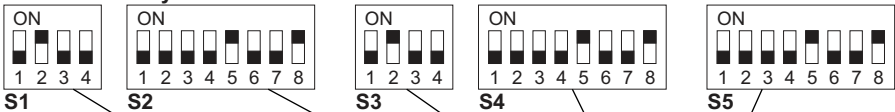

Typ	S1	S2	S3	S4	S5	S6
RZN 4404-M (-MS)	X	X	X	X		X
RZN 4408-K (-KS)			X	X	X	X
RZN 4408-M (-MS)	X	X	X	X	X	X

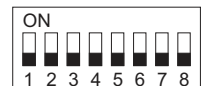
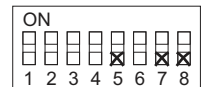
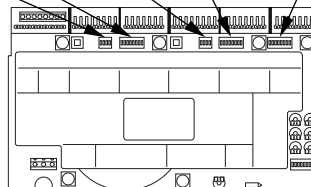

# Okablowanie w systemach oddymiania D+H

Podczas doboru typu okablowania należy stosować się do krajowych przepisów dotyczących instalacji elektrycznych i przeciwpożarowych.

## Uwaga:

Ze względu na różnorodność typów przewodów dostępnych na rynku nie podano ich oznaczenia. Szczegółowe informacje można uzyskać u partnerów D+H.

## Przewody do podłączenia grupy (centrala - napęd)

co najmniej 3 żyły:  
 - 2 żyły do zasilania  
 - 1 żyła monitorowania i uruchomienia w napędzie funkcji szybkiego otwierania HS.  
 Gdy przełącznik kodujący grupy 7 na ON uszkodzenie grupy spowoduje automatyczne uruchomienie.

## Przewody do linii (centrala - detektor)

Przewody są monitorowane na zwarcie i przerwę. Gdy przełącznik kodujący linii 3= ON to przy uszkodzeniu następuje automatyczne uruchomienie i otwarcie.

# Plan okablowania

## Napięcie wyjściowe 24VDC!

Nie należy prowadzić przewodów razem z instalacjami energetycznymi.

Przewód ochronny PE (żółto/zielony) nie musi być używany!

Puszki przyłączeniowe muszą być oznakowane.

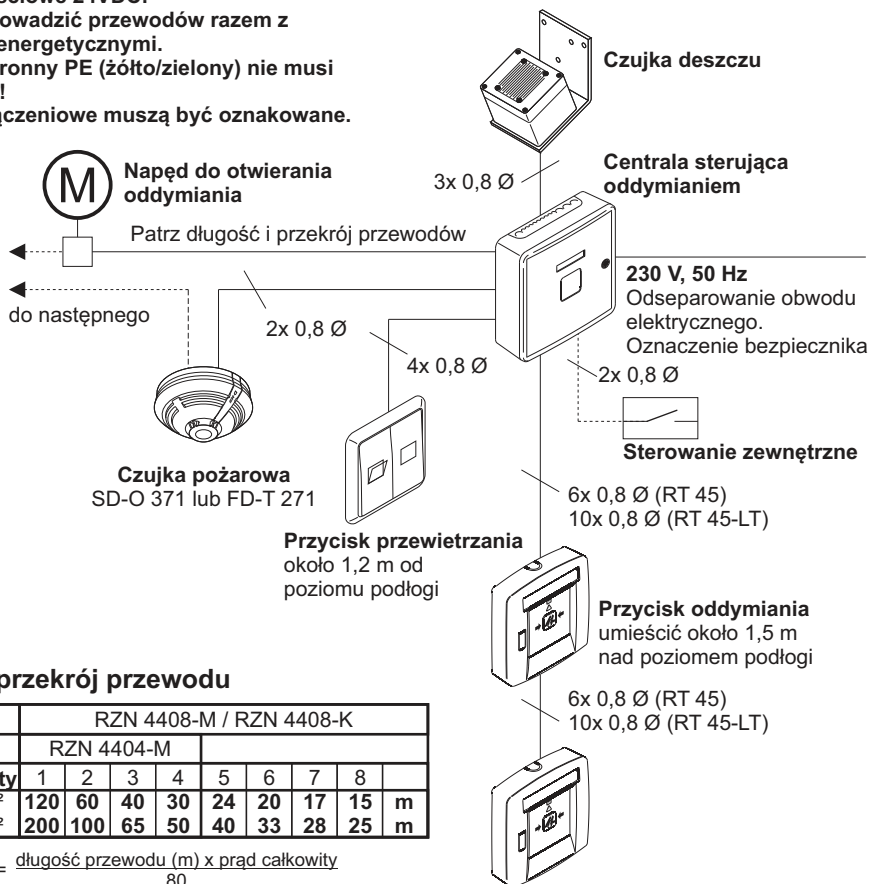

## Długość i przekrój przewodu

Typ	RZN 4408-M / RZN 4408-K								
	RZN 4404-M								
<b>prąd całkowity</b>	1	2	3	4	5	6	7	8	
3 x 1,5 mm <sup>2</sup>	120	60	40	30	24	20	17	15	m
3 x 2,5 mm <sup>2</sup>	200	100	65	50	40	33	28	25	m

$$\text{przekrój (mm}^2\text{)} = \frac{\text{długość przewodu (m)} \times \text{prąd całkowity}}{80}$$

# Podłączenie zasilania sieciowego 230V

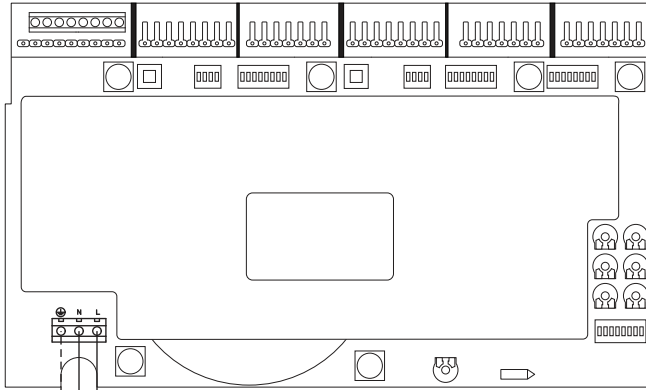

**230 V, 50 Hz**  
 Odseparowanie obwodu elektrycznego.  
 Oznaczenie bezpiecznika

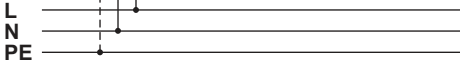

**Ośłona ochronna:**  
 Po podłączeniu przewodu zasilającego osłonę ochronną umieścić nad przyłączem.

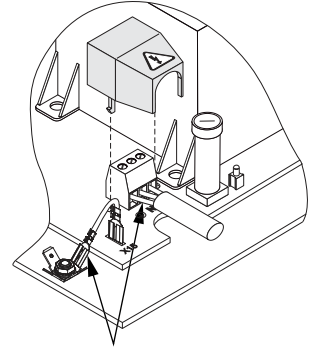

**Przewód ochrony (PE)**  
 Tylko dla wersji -KS i -MS

# Schemat połączeń

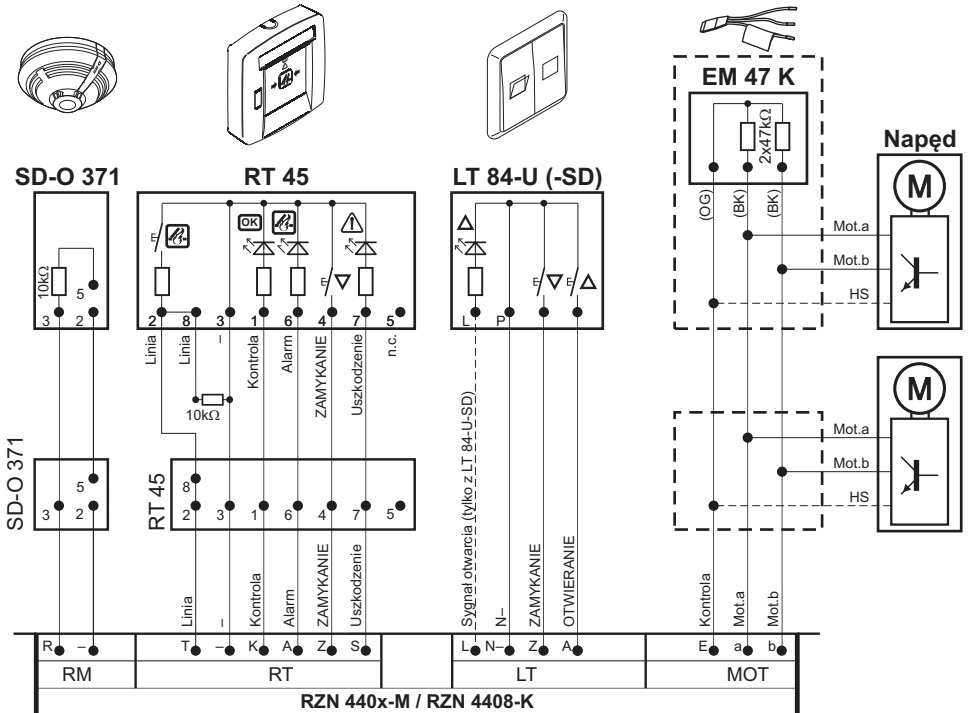

# Podłączenie przycisków oddymiania

Maks. 8 przycisków oddymiania.

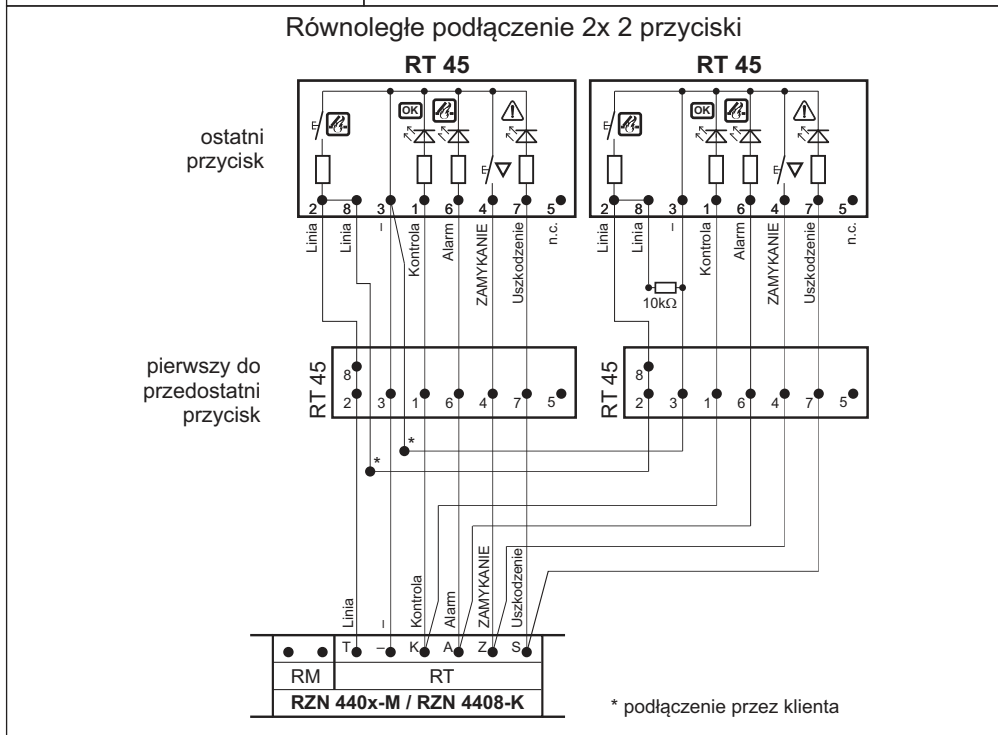
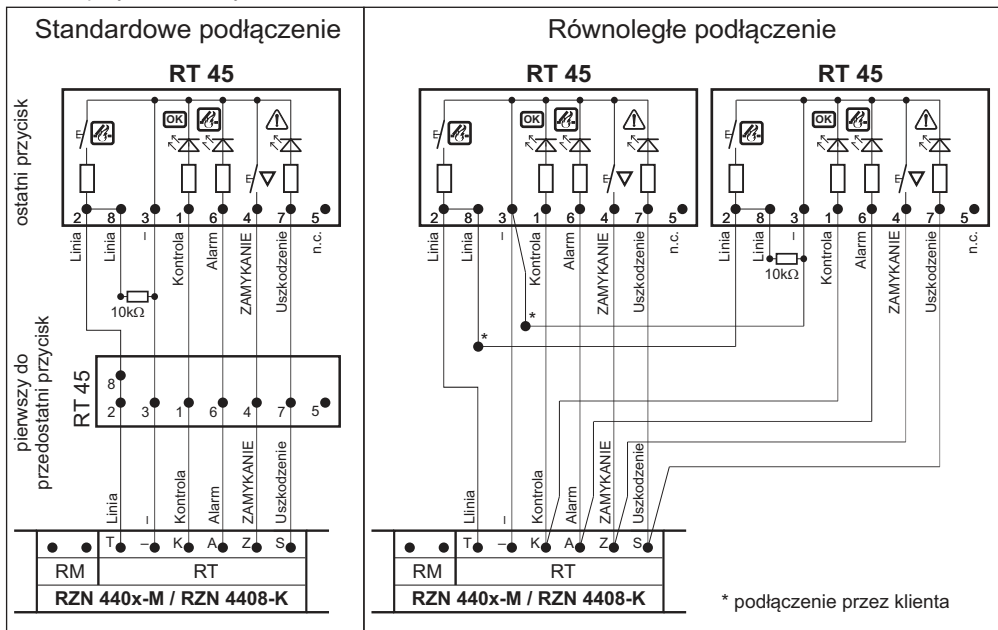

## Podłączenie czujek pożarowych

Maks.14 czujek pożarowych.

Należy stosować tylko czujki zalecane przez D+H.

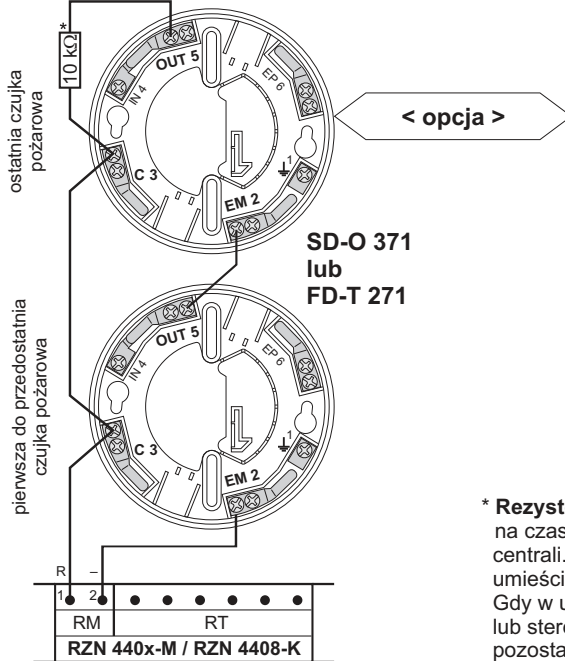

## Podłączenie systemu sygnalizacji pożarowej

### SSP / BMS

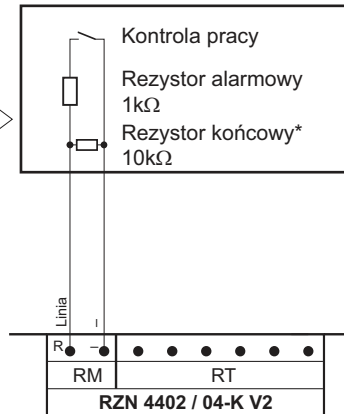

\* **Rezystory końcowe do monitorowania linii** na czas transportu zamocowane są w zaciskach centrali. Przy podłączaniu urządzeń należy umieścić je zgodnie ze schematem połączeń. Gdy w układzie nie stosuje się czujek pożarowych lub sterowania zewnętrznego rezystor należy pozostawić w zaciskach RM 1-2

## Podłączenie chwytaków elektromagnetycznych

Chwytaaki elektromagnetyczne 24V (maks. obciążalność 500 mA).

Wyjście nie jest aktywne przy uszkodzeniu zasilania sieciowego 230V!

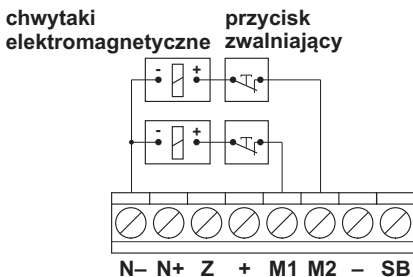

## Napędy

### Wyjście grupy:

Podczas alarmu pojawienie się uszkodzenia grupy nie będzie sygnalizowane. Dopiero po skasowaniu alarmu informacja o uszkodzeniu zostanie zasygnalizowana.

### Funkcja High-Speed (HS)

Wszystkie napędy 24V służące do oddymiania. Przy codziennym przewietrzaniu ze względu na mniejszą prędkość napędy pracują ze znacznie mniejszym hałasem. W przypadku oddymiania napędy działają z dużą prędkością aby uzyskać otwarcie w ciągu 60 sekund.

### Sygnal ponowienia otwierania:

(tylko gdy przełączniki kodujące S2.8 / S4.8 / S5.8= ON) Kłapa będzie otwierana cyklicznie co 2 minuty przez okres 30 minut, zgodnie z wymaganiami VdS 2581.

Wszystkie napędy D+H spełniają ten wymóg. W innym przypadku przełączniki kodowe muszą być przełączone na OFF.

### Montaż napędów:

Ze względu na różnorodność sposobu montażu napędów informacji proszę szukać w dokumentacjach do siłowników

# Uwagi dotyczące uruchomienia

Przy uruchomieniu sprawdzić wizualnie centralę oddymiania i wykonać testy funkcjonalne

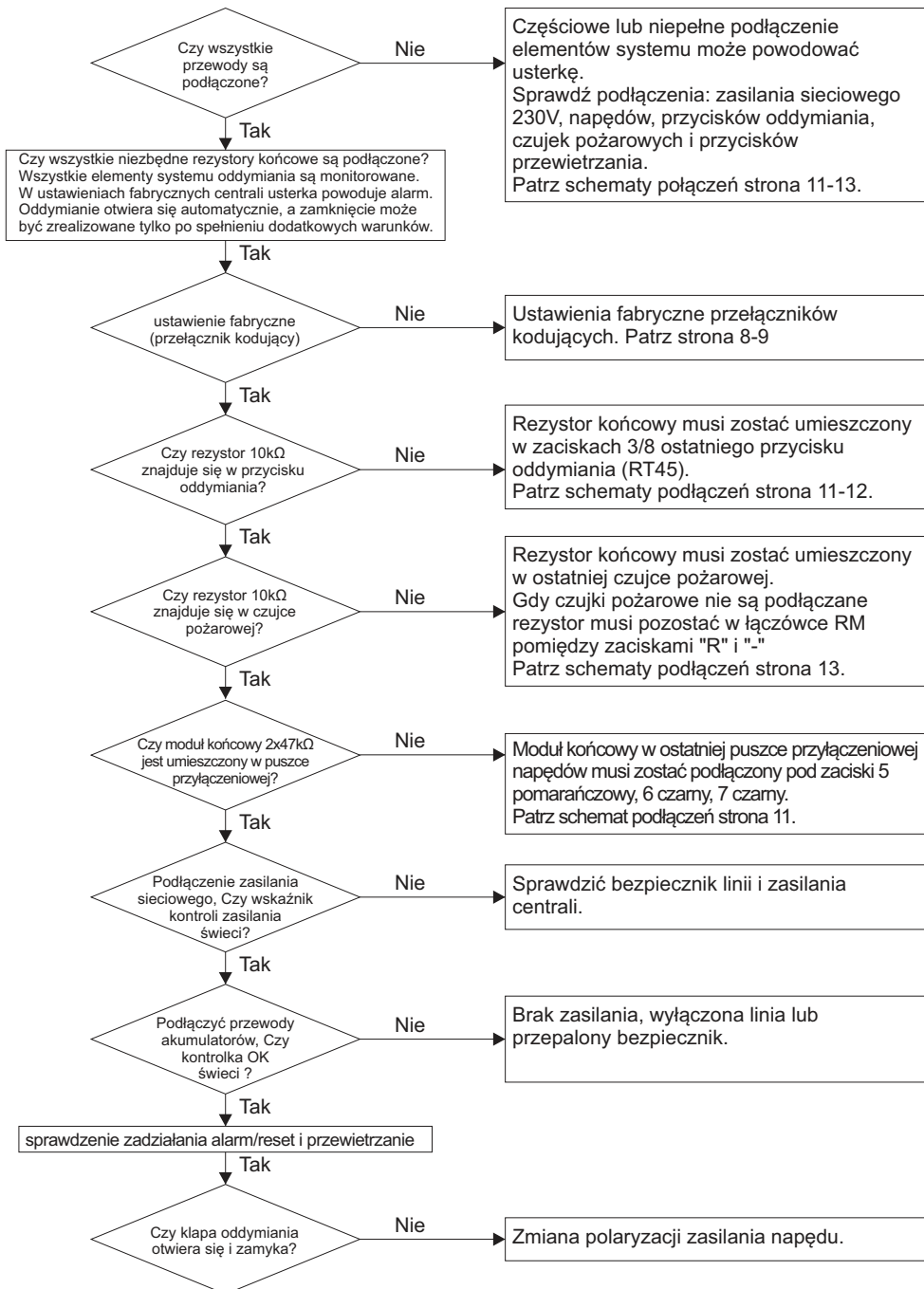

# Obsługa - Wyzwolenie alarmu

## Ręczne otwieranie przyciskiem:

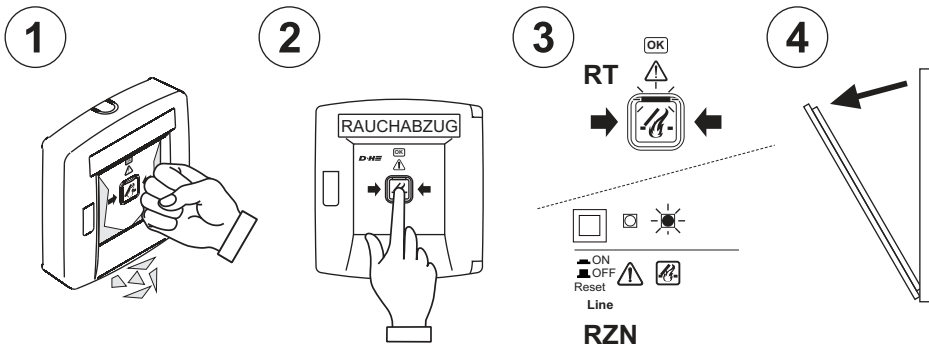

## Automatyczne otwieranie przez czujkę pożarową:

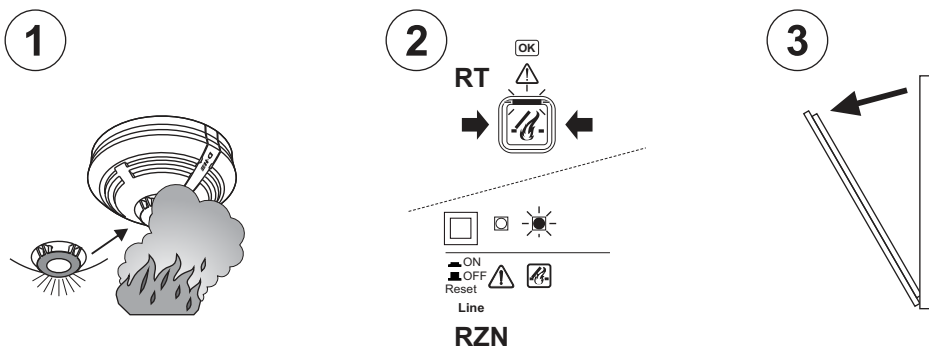

## Automatyczne otwieranie zewnętrznym sygnałem sterującym np. z systemu sygnalizacji pożarowej:

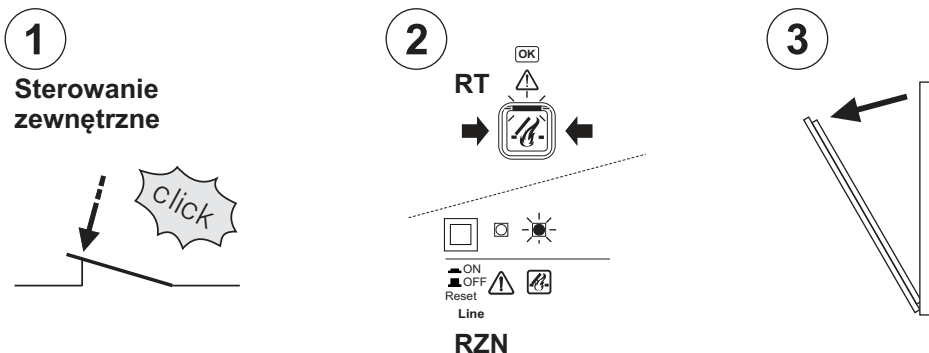

## Obsługa - Zamknięcie po alarmie

Otwarcie obudowy (centrali i przycisku oddymiania) za pomocą dołączonych kluczy.

### Przy ręcznym uruchomieniu przyciskiem oddymiania:

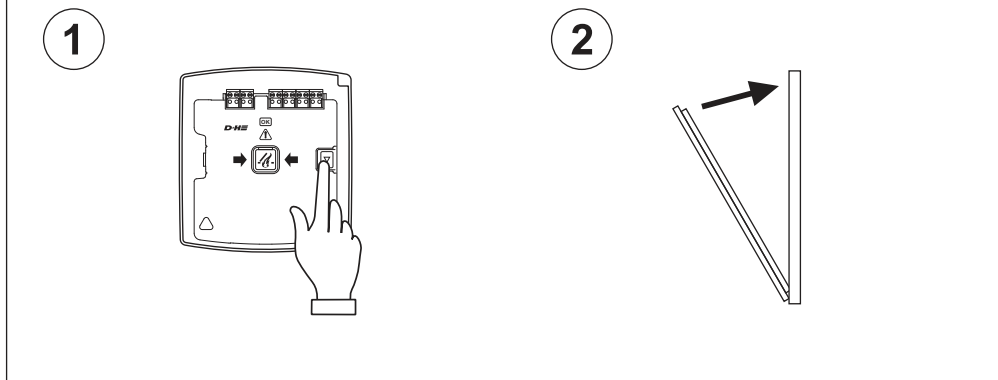

### Przy automatycznym uruchomieniu przez czujkę pożarową lub sygnał zewnętrzny:

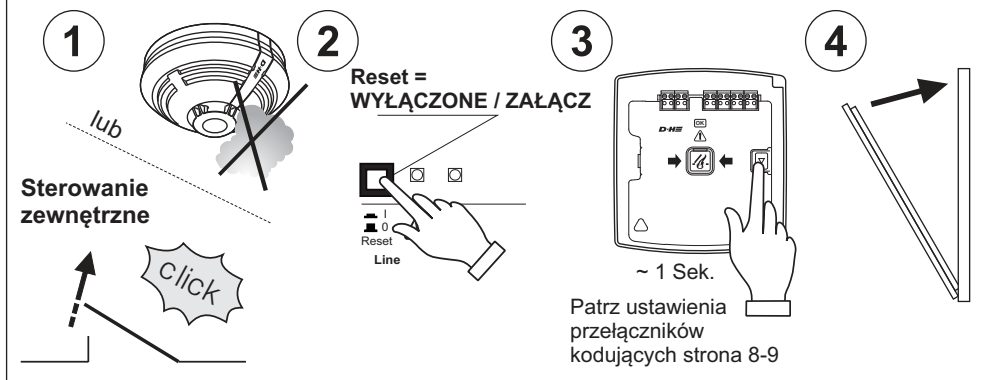

### Awaryjne zamknięcie przy nie skasowanym alarmie:

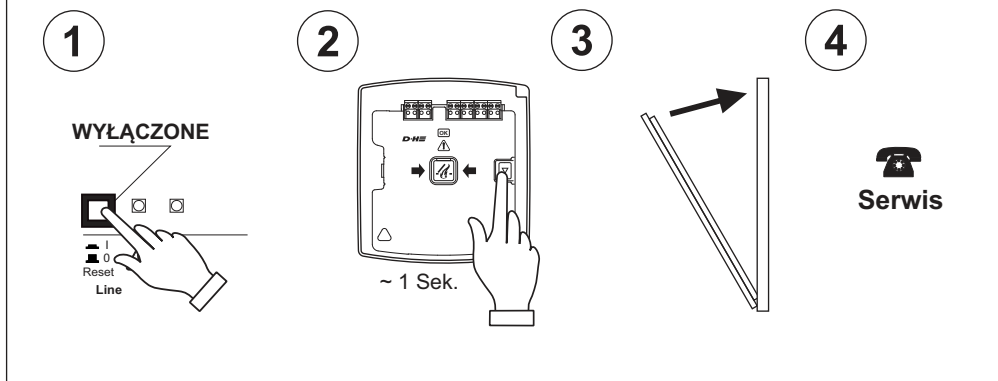



## Obsługa - Codzienne przewietrzanie

wymagany przycisk przewietrzania lub przycisk oddymiania RT45-LT z klawiszami przewietrzania

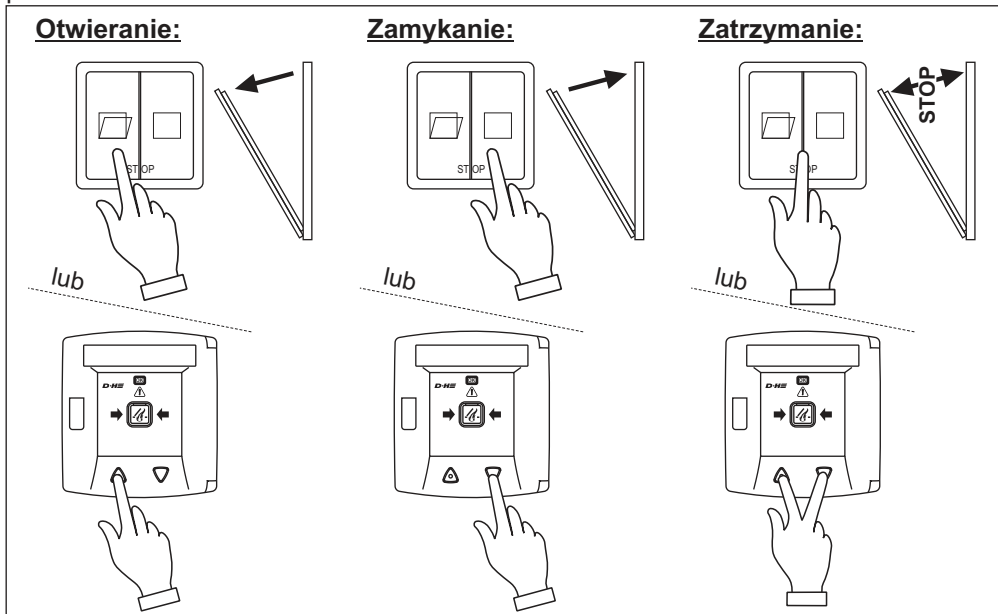

## Obsługa -Automatyka pogodowa

Tylko przy podłączeniu czujnika wiatru i deszczu.

Po zadziałaniu jednego z czujników zamykają się wszystkie grupy centrali.

Przy alarmie oddymiania system otwiera się również podczas silnego wiatru i deszczu.

**Nie należy uruchamiać funkcji przewietrzania przyciskiem oddymiania, gdyż może to spowodować szkody wywołane przez wiatr i wodę.**

Jeśli mimo złej pogody konieczne jest uruchomienie przewietrzania automatyka pogodowa może być wyłączona przez opcjonalny wyłącznik.

Jeśli automatyka pogodowa jest załączona to w przypadku wiatru lub deszczu przewietrzanie zostanie zamknięte. System nie otworzy się ponownie przy wietrze lub deszczu.

Otwarcie systemu przyciskiem przewietrzającym.

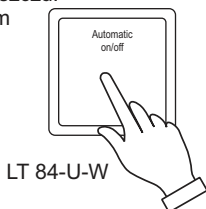



LT 84-U-W

## Obsługa - AdComNet

Przy załączeniu funkcji „AdComNet” (S6.4= ON) przewietrzanie i wyzwolenie alarmu może się odbywać lokalnie przy pomocy urządzeń podłączonych do linii i grupy jak również sieciowo przy pomocy konfiguratora AdComNet. Wskazania diod uszkodzenia i alarmu pozwalają odróżnić czy jest to informacja lokalna czy sieci AdComNet.

### Dioda LED "Uszkodzenie linii":

- 1 linia wyłączona: dioda miga 
- 2 uszkodzenie lokalne: dioda świeci
- 3 uszkodzenie magistrali komunikacyjnej: dioda miga 
- 4 system O.K.: dioda wyłączona

### Dioda LED "Uszkodzenie grupy":

- 1 uszkodzenie lokalne: dioda świeci
- 2 uszkodzenie magistrali komunikacyjnej: dioda miga
- 3 system O.K.: dioda wyłączona

### Dioda LED "Alarm":

- 1 alarm lokalny: dioda świeci
- 2 alarm w magistrali: dioda miga
- 3 brak alarmu: dioda wyłączona

## Przeglądy

**Co sześć miesięcy i po każdej naprawie przez specjalistę lub przeszkolony personel.**

Nieprawidłowości natychmiast usunąć. Wpisać w książkę eksploatacji.

### Przygotowanie:

- Powiadomić użytkownika, że system jest wyłączony z eksploatacji.
- Powiadomić użytkownika o możliwości fałszywych alarmów.
- Zablokować sterowania i powiadomienia o alarmie

### Kontrola:

- Sprawdzić wszystkie urządzenia i połączenia kablowe pod kątem zewnętrznych uszkodzeń i zabrudzenia.
- Działanie czujek pożarowych, przycisków oddymiania, klap dymowych i innych elementów systemu nie może być ograniczona przez składowane towary lub elementy konstrukcyjne budynku.

### Przycisk oddymiania:

- Otworzyć obudowę przycisku.
- Nacisnąć pomarańczowy przycisk alarmowy.
- Zaświeci się czerwona dioda LED w przycisku i panelu centrali.
- System oddymiania powinien się otworzyć.
- Nacisnąć (ok. 1 sek.) przycisk "kasowanie alarmu".
- Zgaśnie czerwona dioda LED w przycisku i panelu centrali.
- Jeśli przełącznik kodujący grupy 4= ON: system oddymiania zamknie się automatycznie.
- Jeśli przełącznik kodujący grupy 4= OFF: wcisnąć przycisk "kasowanie alarmu" i przytrzymać aż system oddymiania całkowicie się zamknie.

### Automatyczne czujki pożarowe / Sterowanie zewnętrzne:

W przypadku widocznego zabrudzenia czujki lub fałszywych alarmów należy ją poddać konserwacji.

- Wyzwolić czujkę gazem testowym, dymem papierowym lub użyć zewnętrznego przekaźnika sterującego.
- Czerwona dioda LED w przycisku oddymiania, centrali i czujce pożarowej musi się zaświecić.
- System oddymiania musi się otworzyć.
- Odczekać aż dym wydostanie się z czujki lub zresetowany zostanie przekaźnik sterujący z systemu sygnalizacji pożarowej.
- Zresetować linię znajdującym się w centrali klawiszem włącz/wyłącz. Linia może być również zresetowana za pomocą przycisku oddymiania jeśli przełącznik kodujący linii 2= OFF. W tym celu należy na krótko (~1 sek.) przycisnąć klawisz "kasowanie alarmu".
- Czerwona dioda LED zgaśnie.
- Jeśli przełącznik kodujący grupy 4= ON system oddymiania musi się zamknąć automatycznie.
- Jeśli przełącznik kodujący grupy 4= OFF należy przytrzymać klawisz "kasowanie alarmu" aż system oddymiania się zamknie.

### Zasilanie awaryjne:

- Wyłączyć bezpiecznik sieciowy.
- Zielona dioda LED "zasilanie" nie będzie świecić.
- Powtórzyć test funkcjonowania.
- Zielona dioda "OK" nie będzie świecić.
- Funkcja wentylacji nie działa.
- Jeśli przełącznik kodujący S6.3= ON i przełącznik kodujący grupy 4= ON grupa zamyka się automatycznie.

## Konserwacja

**Co najmniej raz w roku przez specjalistyczną firmę autoryzowaną przez producenta.**

Odnówić naklejkę potwierdzającą serwis, wypełnić książkę eksploatacji.

W każdym przypadku rozszycząca będzie aktualna instrukcja serwisowa D+H. Autoryzowane firmy przeszkolone przez D+H do profesjonalnego wykonywania usługi otrzymują ją automatycznie.

Podczas konserwacji należy wykonać następujące testy:

- Oględziny zewnętrzne / kontrola elementów systemu
- Sprawdzenie wymaganych źródeł zasilania
- Sprawdzenie działania podłączonych elementów systemu
- Zapis przeprowadzania konserwacji i oznakowanie zgodnie z wymaganiami





D+H Mechatronic AG  
Georg-Sasse-Str. 28-32  
22949 Ammersbek, Germany

Tel.: +4940-605 65 239  
Fax: +4940-605 65 254  
E-Mail: [info@dh-partner.com](mailto:info@dh-partner.com)

**[www.dh-partner.com](http://www.dh-partner.com)**

© 2013 D+H Mechatronic AG, Ammersbek  
Zmiany techniczne zastrzeżone.