

GEZE drzwiowe samozamykacze nawierzchniowe

PL Zalecane ustawienia

TS 5000, TS 4000,
TS 3000 V, TS 2000 V,
TS 2000 NV, TS 1500,
TS 1000 C



79988-01

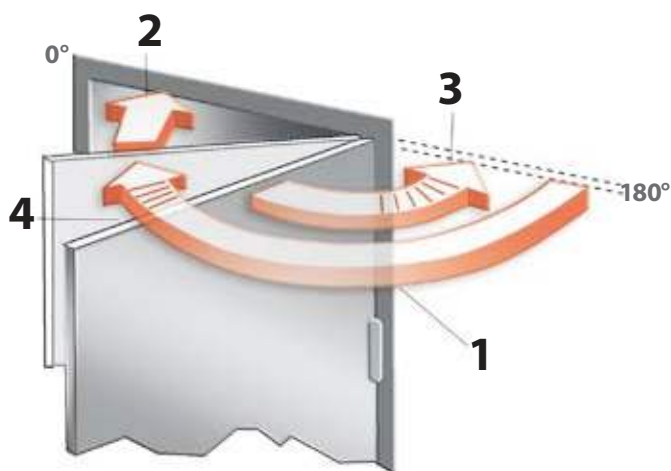

> Zsunięcie pokrywy samozamykacza

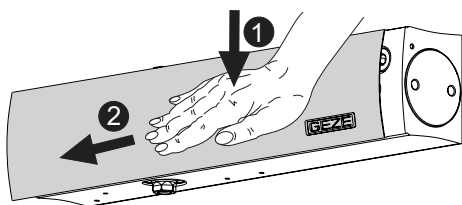

> Założenie pokrywy samozamykacza

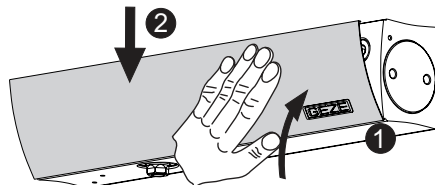

> Regulacja

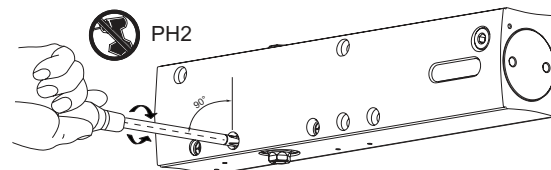

GEZE TS 5000

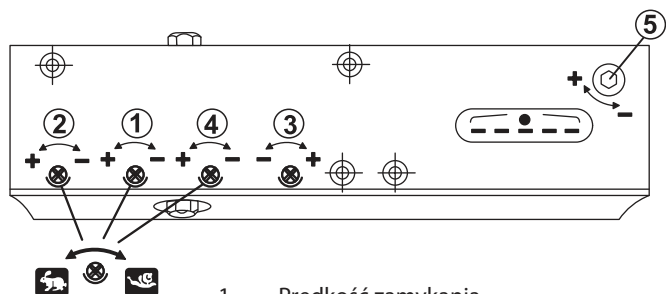

- 1 Prędkość zamykania
- 2 Końcowa faza zamykania - dobicie
- 3 Tłumienie otwierania
- 4 Opóźnienie zamykania (tylko w TS 5000 S)
- 5 Wielkość siły zamykania samozamykacza

Wielkość siły zamykania samozamykacza	Szerokość skrzydła drzwi [mm]
2	do 850
3	850 - 950
4	950 - 1100
5	1100 - 1250
6	1250 - 1400

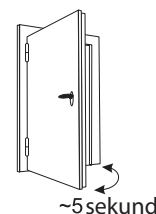

Płynnie działające drzwi muszą zostać zamknięte przez samozamykacz!

GEZE TS 4000

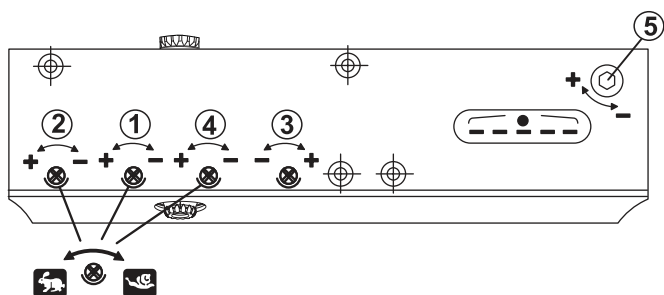

- 1 Prędkość zamykania
- 2 Końcowa faza zamykania - dobicie (tylko w TS 4000 S)
- 3 Tłumienie otwierania
- 4 Opóźnienie zamykania (tylko w TS 4000 S)
- 5 Wielkość siły zamykania samozamykacza

Wielkość siły zamykania samozamykacza	Szerokość skrzydła drzwi [mm]
1	do 750
2	750 - 850
3	850 - 950
4	950 - 1100
5	1100 - 1250
6	1250 - 1400

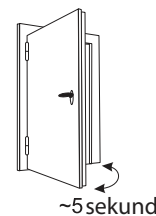

Płynnie działające drzwi muszą zostać zamknięte przez samozamykacz!

Ustawienie dobicia	z dobiciem	bez dobicia
--------------------	------------	-------------

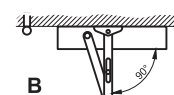
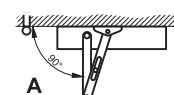

! Regulacja końcowej fazy zamykania (dobicia) poprzez zmianę długości ramienia

! W przypadku montażu z szyną ślizgową dopuszczalna szerokość skrzydła drzwi to 1200 mm

GEZE TS 3000 V / GEZE TS 3000 EN3



- 1 Prędkość zamykania
- 2 Końcowa faza zamykania - dobicie
- 3 Tłumienie otwierania (tylko w TS 3000 VBC)
- 5 Wielkość siły zamykania samozamykacza
(brak regulacji w TS 3000 EN3 - stała wielkość 3 - dla szerokości skrzydła drzwi do 950 mm)

Wielkość siły zamykania samozamykacza	Szerokość skrzydła drzwi [mm]
Do oporu -	do 750
2,5 obrotu	750 - 850
5 obrotów	850 - 950
Do oporu +	950 - 1100

Płynnie działające drzwi muszą zostać zamknięte przez samozamykacz!

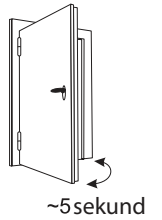

GEZE TS 2000 V

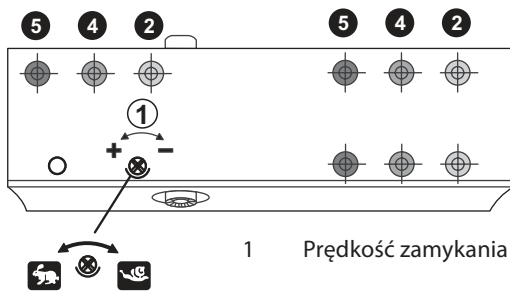

- 1 Prędkość zamykania
- ! Ustawienie wielkości siły zamykania poprzez zmianę położenia samozamykacza
- ! Regulacja końcowej fazy zamykania (dobicie) poprzez zmianę długości ramienia

Wielkość siły zamykania samozamykacza	Szerokość skrzydła drzwi [mm]
2 Wielkość 2	750 - 850
4 Wielkość 4	850 - 1100
5 Wielkość 5	1100 - 1250

Płynnie działające drzwi muszą zostać zamknięte przez samozamykacz!

Ustawienie dobicia z docieniem bez docienia

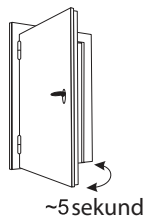
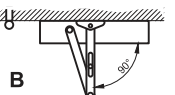
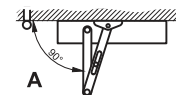
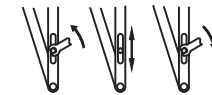

GEZE TS 2000 V BC

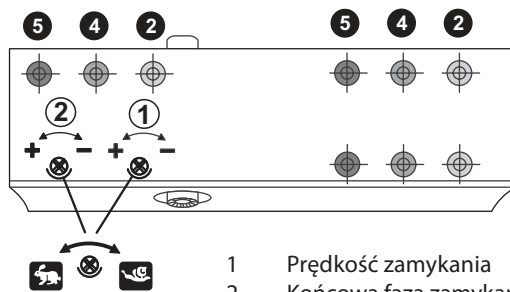

- 1 Prędkość zamykania
 - 2 Końcowa faza zamykania - dobicie
- ! Ustawienie wielkości siły zamykania poprzez zmianę położenia samozamykacza

Wielkość siły zamykania samozamykacza	Szerokość skrzydła drzwi [mm]
2 Wielkość 2	750 - 850
4 Wielkość 4	850 - 1100
5 Wielkość 5	1100 - 1250

Płynnie działające drzwi muszą zostać zamknięte przez samozamykacz!

! W przypadku montażu z szyną ślizgową dopuszczalna szerokość skrzydła drzwi to 1000 mm

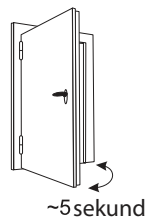

GEZE TS 2000 NV



- 1 Prędkość zamykania
- 2 Końcowa faza zamykania - dobicie
- 3 Tłumienie otwierania (tylko w TS 2000 NV BC)
- 5 Wielkość siły zamykania samozamykacza

Wielkość siły zamykania samozamykacza	Szerokość skrzydła drzwi [mm]
Do oporu -	do 850
4 obroty	850 - 950
Do oporu +	do 1100

Płynnie działające drzwi muszą zostać zamknięte przez samozamykacz!

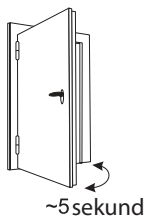

GEZE TS 1500

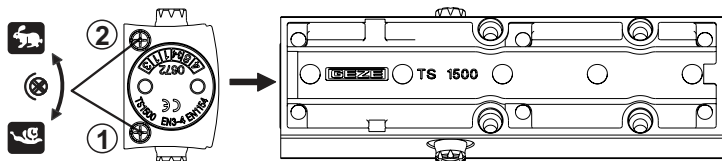

- 1 Prędkość zamykania
- 2 Końcowa faza zamykania - dobicie

Wielkość siły zamykania samozamykacza

Szerokość skrzydła drzwi [mm]

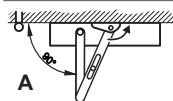

850 - 950

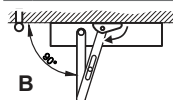

950 - 1100

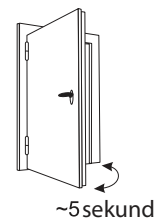

~5sekund

Płynnie działające drzwi muszą zostać zamknięte przez samozamykacz!

! Ustawienia wielkości siły zamykania samozamykacza poprzez obrócenie w trakcie montażu stopki ramienia

! W przypadku montażu z szyną ślizgową dopuszczalna szerokość skrzydła drzwi to 750 mm

GEZE TS 1000 C

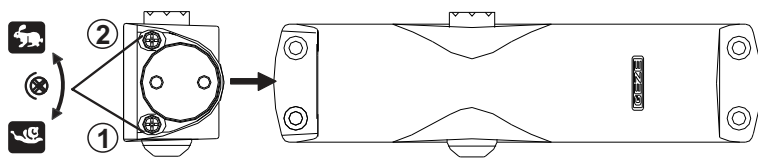

- 1 Prędkość zamykania
- 2 Końcowa faza zamykania - dobicie

Wielkości siły zamykania samozamykacza

Szerokość skrzydła drzwi [mm]

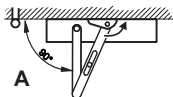

do 750

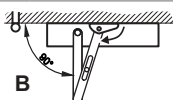

750 - 950

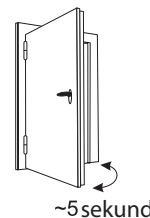

~5sekund

Płynnie działające drzwi muszą zostać zamknięte przez samozamykacz!

! Ustawienia wielkości siły zamykania samozamykacza poprzez obrócenie w trakcie montażu stopki ramienia

Wskazówki montażowe:

- Montaż winien być wykonany przez osobę wykwalifikowaną
- Montaż należy wykonać zgodnie z dołączoną instrukcją, szablonem montażowym, rysunkami, powyższymi wytycznymi
- Jeżeli to konieczne, drzwi należy doposażyć w dodatkowy odbój ograniczający kąt otwarcia drzwi
- Możliwy kąt otwarcia drzwi jest ściśle uzależniony od ich typu oraz parametrów geometrycznych
- Właściwe działanie samozamykacza jest zależne od sposobu montażu i wielkości drzwi
- Siła zamykania samozamykacza na drzwiach przeciwpożarowych i dymoszczelnych powinna być nastawiona na wartość nie mniejszą niż 3
- Na drzwiach przeciwpożarowych i dymoszczelnych nie należy stosować mechanicznych blokad otwarcia

Zakres okresowej konserwacji:

- Sprawdzenie, czy nie nastąpiły wycieki oleju z korpusu samozamykacza
- Sprawdzenie momentu dokręcania i ewentualnego dociągnięcia śrub mocujących korpus samozamykacza, szynę bądź ramię oraz śruby łączącej korpus z szyną lub ramieniem
- Sprawdzenie zużycia elementów ślizgowych (kostka, szyna) i ewentualna wymiana (nie dotyczy samozamykaczy z ramieniem nożycowym)
- Sprawdzenie stanu przegubu ramienia i blokady otwarcia
- Wyregulowanie parametrów samozamykacza związanych z prędkością oraz siłą zamykania
- Nasmarowanie przegubu ramienia (nie dotyczy samozamykaczy szynowych)
- Sprawdzenie i wyregulowanie mechanizmu kolejności zamykania (dotyczy wersji do drzwi dwuskrzydłowych z mechaniczną regulacją kolejności zamykania)
- Sprawdzenie połączeń elektrycznych, sprawdzenie stanu okablowania, przycisków zwalniających w blokadach elektromagnetycznych (dotyczy wersji z elektromechaniczną blokadą położenia otwarcia)

Ramię nożycowe z blokadą

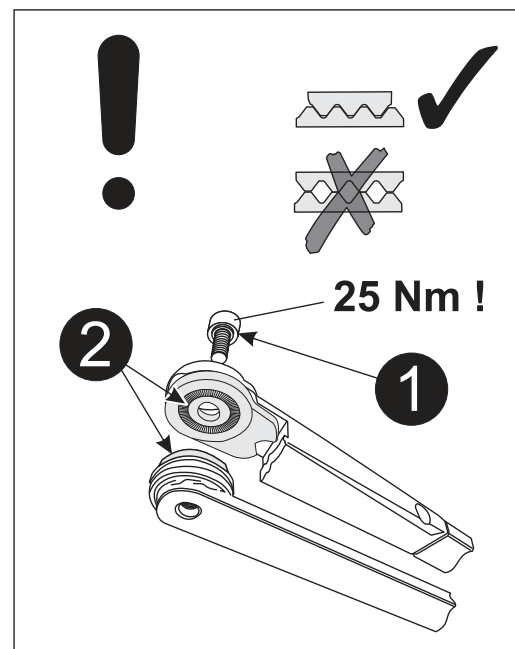
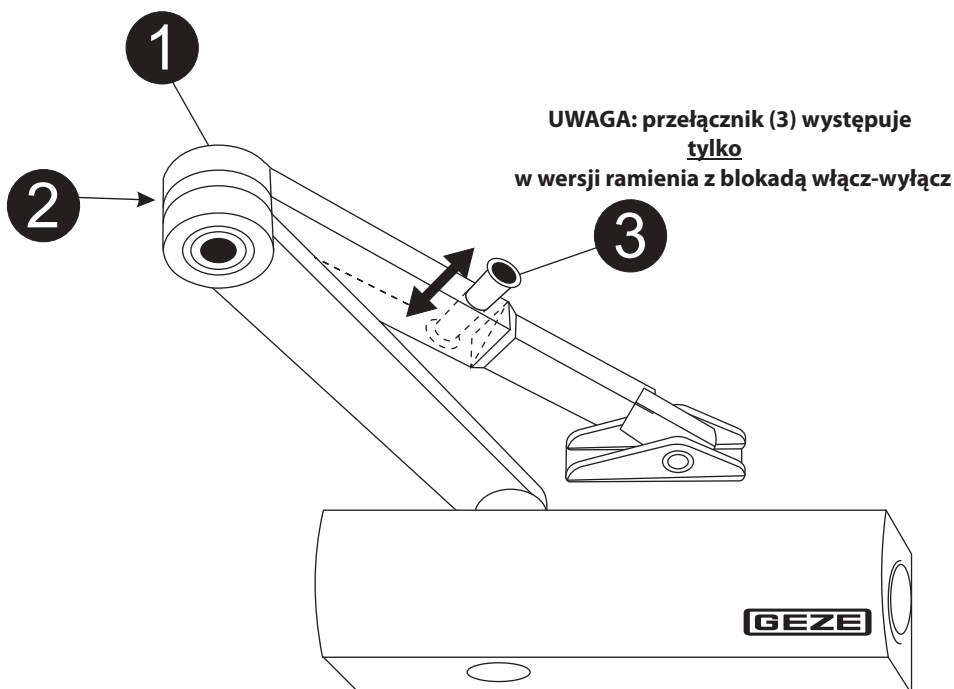

Opis:

Mechanizm blokady położenia skrzydła zabudowany w ramieniu składa się z krzywki z owalnym wcięciem, osadzonej obrotowo na przegubie łączącym ramiona. Z krzywką współpracuje kulka bądź walcowa rolka, dociskana sprężyną. Gdy kulka jest zatrzaśnięta w krzywce, zablokowany jest ruch obrotowy ramion na przegubie, odpowiada to położeniu zablokowanego skrzydła drzwi przy zadanym kącie otwarcia. Przegub łączący ramiona jest skręcony śrubą imbusową. Ramię fabrycznie dostarczane jest z krzywką zatrzaśniętą na kulce. Kąt działania blokady ustawia się po zamontowaniu mechanizmu ramieniowego do samozamykacza i ościeżnicy.

Dostępne są dwa typy ramienia z blokadą:

- blokada stała - wyłączenia mechanizmu blokady można dokonać tylko poprzez rozkręcenie przegubu śrubą imbusową i ustawienia krzywki tak, aby była poza zakresem możliwości zablokowania przez kulkę. Każda zmiana wymaga rozkręcenia i skręcenia przegubu zgodnie ze wskazówkami montażowymi. W tej wersji blokady, w ramieniu nie występuje przełącznik (3).
- blokada włącz-wyłącz - wyłączenie mechanizmu blokady uzyskuje się po przełączeniu przełącznika (3) umieszczonego poprzecznie na jednej z części ramienia (kulka blokująca jest lub nie jest dociskana przez sprężynę). Przegub ramienia nie jest rozkręcany, blokada po włączeniu działa przy tym samym kącie, bez konieczności regulacji.

Montaż:

Upewnij się, że kulka/rolka jest w wycięciu krzywki (2). Jeżeli kulka nie jest w wycięciu krzywki, należy skręcić ramiona za pomocą śruby z łbem imbusowym (1), następnie zatrzasnąć kulkę na krzywce i ponownie rozkręcić ramiona. Skrzydło drzwi z tak przygotowanym ramieniem otwórz na żądany kąt. Skręć ramiona śrubą imbusową (1). Po skręceniu ramion, skrzydło drzwi powinno pozostawać w pozycji otwartej. Istotne w trakcie montażu jest aby każdorazowo śruba imbusowa (1) była skręcona bardzo mocno (moment dokręcania **25 Nm**) oraz aby powierzchnie wielowypustów (rowkowane) były właściwie zazębione (patrz powyżej, rysunek w ramce). Zbyt słabe skręcenie ramion śrubą imbusową (1) bądź niewłaściwe zazębienie płaszczyzn wielowypustu (wierzchołek trafia na wierzchołek) może skutkować nieodwracalnym zniszczeniem mechanizmu.

W ramach okresowej konserwacji należy stosować się do wskazówek dla samozamykaczy. Ponadto okresowemu smarowaniu podlega krzywka i współpracująca z nią kulka, a sprawdzeniu moment dokręcający śrubą imbusową.

Mechaniczna blokada szynowa

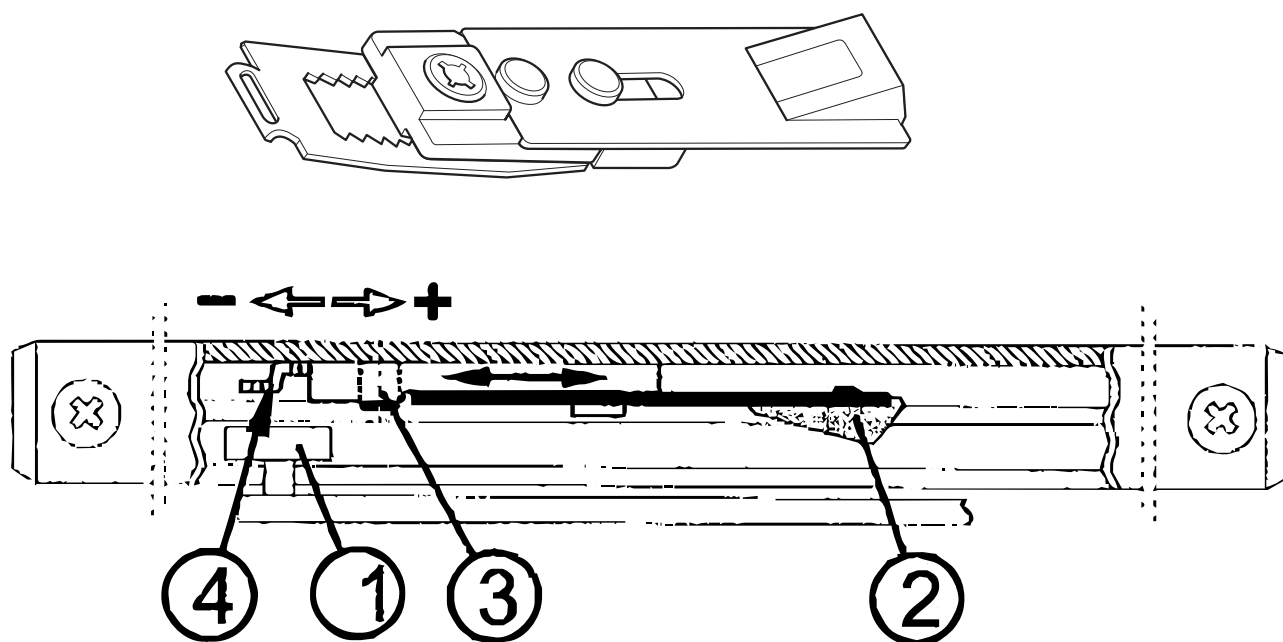

Schemat - drzwi prawe wg DIN - samozamykacz na skrzydle drzwi

Opis :

Kostka ślizgowa (1) ramienia samozamykacza w trakcie przesuwania się w szynie, w pewnym położeniu natrafia na klin blokujący (2). Dalszy ruch kostki ślizgowej (1) powoduje chwilowe odgięcie klina (2), który po zdjęciu nacisku wywieranego przez kostkę (1) powraca do pierwotnego położenia. Odpowiednie ukształtowanie klina blokującego (2) sprawia, że kostka ślizgowa (1) zostaje zablokowana. Drzwi jednak mogą być otwarte na większy kąt, kostka ślizgowa może przesunąć się dalej niż punkt blokady.

Montaż :

Urządzenie blokujące powinno być wsunięte w szynę ślizgową w taki sposób aby klin blokujący (2) był od strony zawiasy drzwi. Za pomocą śruby ustalającej (3) można zablokować położenie elementu w szynie ślizgowej, tym samym ustalić kąt otwarcia skrzydła drzwi, przy którym będzie ono blokowane.

Przesuwając element (4) można ustalić siłę z jaką będzie blokowana kostka ślizgowa (1):

(+) - potrzeba większej siły aby przełamać blokadę; (-) - potrzeba mniejszej siły aby przełamać blokadę.

UWAGA: skrzydło drzwi w położeniu otwartym (zablokowanym) może zostać otwarte na większy kąt. Blokada nie stanowi ogranicznika otwarcia skrzydła drzwi.

W ramach okresowej konserwacji należy stosować się do wskazówek dla samozamykaczy.