

BS – Siłownik do drzwi napowietrzających

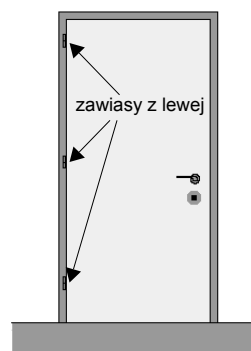

DIN drzwi „lewe“

Widok od przodu

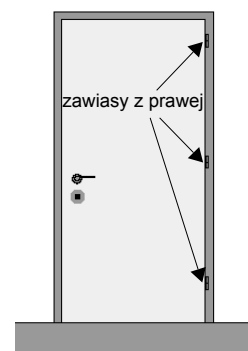

DIN drzwi „prawe“

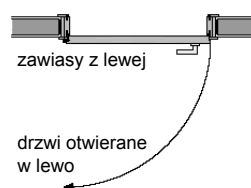

Widok z góry

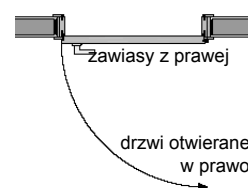

Spis treści

1. Wiadomości ogólne	3
1.1 Uwagi wstępne	3
1.2 Przeznaczenie	3
1.3 Opis produktu	3
1.4 Opis funkcji	3
1.5 Dane techniczne	3
2. Zasady bezpieczeństwa	5
3. Rysunki	5
4. Montaż	6
4.1 Przygotowanie siłownika	6
4.1.1 Programowanie siłownik „prawy” (stan dostawy) na siłownik „lewy”	6
4.1.2 Programowanie siłownik „lewy” na siłownik „prawy”	7
4.2 Zamiana listwy montażowej ze strony „prawej” (stan dostawy) na „lewą”	7
4.2.1 Regulacja kąta otwarcia	7
4.3 Montaż na ościeżnicy – drzwi „lewe”	7
4.4 Montaż na bocznej stronie ościeżnicy – drzwi „prawe”	8
4.5 Montaż na skrzydle – drzwi „lewe”	8
4.6 Montaż na skrzydle – drzwi „prawe”	8
4.7 Montaż na wewnętrznej stronie ościeżnicy – drzwi „lewe”	8
4.8 Montaż na wewnętrznej stronie ościeżnicy – drzwi „prawe”	10
4.9 Montaż elektryczny	10
4.9.1 Informacja zwrotna	10
5. Uruchomienie	11
6. Eksploatacja i konserwacja	11
6.1 Środowisko	12
6.2 Naprawy i wymiana	12
6.3 Warunki napraw gwarancyjnych	12
7. Szukanie usterek	12
8. Dodatek	12
8.1 Deklaracja zgodności	12
8.2 Deklaracja (dystrybutorzy)	12
8.3 Adresy firm	12

Wiadomości ogólne

1. Wiadomości ogólne

1.1 Uwagi wstępne

Służy fachowej obsłudze, instalacji i dozorowi dokonywanym przez przeszkolony fachowy personel (np. instalatorów elektrycznych) oraz przez fachowy personel ze znajomością instalowania przyrządów elektrycznych.

Instrukcję tą należy uważnie przeczytać i zachować podaną kolejność. Należy jej starannie przestrzegać. Należy zastosować się dokładnie do zaleceń dotyczących podłączenia, minimalnych i maksymalnych danych dotyczących działania (patrz: dane techniczne od str. 5) oraz wskazówek dotyczących instalacji. Niewłaściwe zastosowanie bądź niefachowa obsługa/montaż mogą spowodować brak/utratę funkcji systemu oraz pojawienie się szkód rzeczowych i osobowych.

Znajdą tu Państwo następujące symbole:



INFORMACJA

Dodatkowe informacje i wskazówki!



UWAGA

Ostrzeżenie przed możliwymi zagrożeniami dla tego produktu!



NIEBEZPIECZEŃSTWO

Pouczenie o mogących wystąpić niebezpiecznych dla Państwa życia i zdrowia sytuacjach!



ŚRODOWISKO

Pouczenie o sytuacjach niebezpiecznych dla środowiska!

➤ W ten sposób oznakowane są sposoby działania.

✚ Tak przedstawiane są wnioski.

- Kursywą oznakowane są *przełączniki*, których należy użyć.
- W cudzysłowie umieszczone są „powiadomienia“.

1.2 Przeznaczenie

Siłowniki (napędy) elektryczne stosuje się do otwierania drzwi stosuje się do zapewnienia powietrza kompensacyjnego bądź do wentylacji dziennej.

Siłownik może być zastosowany po uprzednim dokonaniu oceny ryzyka i ewentualnym zastosowaniu zabezpieczeń.

1.3 Opis produktu

Siłownik przeznaczony jest do otwierania drzwi napowietrzających w systemie oddymiania i odprowadzania gorących gazów w razie pożaru. Ramię napędu i skrzydło drzwi nie są ze sobą połączone tylko pchane mechanizmem z rolką. Otwarcie drzwi ręcznie jest zawsze możliwe. Zalecamy stosowanie siłownika wraz centralami oddymiania esco.

1.4 Opis funkcji

Siłownik do drzwi napowietrzających jest ekstremalnie kompaktowym urządzeniem nie requiring łańcucha lub śruby. Ramię siłownika obraca się względem korpusu. Siłownik jest symetryczny i można go z łatwością przeprogramować z kierunku obrotu lewego na prawy za pomocą portu programującego.

Szczegóły techniczne:

- przystosowany do oddymiania
- duży kąt otwarcia
- skok 616 mm dla 300 N, 500 N
- czas otwarcia niecałe 60 sekund
- przekładnia o wysokiej wydajności
- elektroniczne sterowanie
 - * elektroniczny skok
 - * delikatne ruszenie
- inteligentny system konsol umożliwiający montaż napędu na wewnętrznej lub bocznej stronie ościeżnicy
- gniazdo programowania
- niski pobór prądu i wysoka sprawność
- możliwe wykonanie w kolorze (RAL, DB)

1.5 Dane techniczne

Tabela 1: Właściwości elektryczne

Typ napędu-wersja	BS	BS (500)
Napięcie znamionowe:	24 V DC	
Dopuszczalny zakres napięcia znamionowego:	24 V DC -15%; +15%	
Pozostałość magnetyczna napięcia znamionowego:	Max. 500 mV	
Rozpoznanie spadku napięcia:	tak	
Prąd znamionowy ¹ :	1,2 A	1,6 A
Maksymalny prąd rozruchu:	OTWÓRZ: 1,32 A ZAMKNIJ: 0,6 A	OTWÓRZ: 1,76 A ZAMKNIJ: 0,6 A
Maksymalny prąd odcięcia OTWÓRZ:	1,32 A	1,76 A
Maksymalny prąd odcięcia ZAMKNIJ:	0,6 A	

Wiadomości ogólne

Typ napędu/-wersja	BS	BS (500)
Pobór prądu po wyłączeniu (prąd spoczynkowy):	65 mA	
Wyłączenie przez:	Wbudowany elektroniczny wyłącznik przeciążeniowy	
Klasa ochrony:	III	

1. maksymalny pobór prądu pod obciążeniem nominalnym.

Tabela 2: Styk bezpotencjałów (NO1, NO2)

Typ napędu/-wersja	BS	BS (500)
Napięcie znamionowe:	Max. 28 V DC	
Obciążenie kontaktu prze-kaźnika:	2 A	

Sygnal meldunkowy (lub zamknięcia, NO) zostaje uruchomiony, jak przedstawiono w następującym diagramie, dla ruchu w kierunku OTWÓRZ. Funkcja ta umożliwia np.: uruchomienie elektrycznego zamka. Aktywowanie poprzez połączenie żyły niebieskiej z szarą. Uruchomienie zamka elektrycznego (czarna żyła) następuje po włączeniu się sygnału meldunkowego.

Rysunek 1: Wykres sygnału meldunkowego w kierunku OTWÓRZ

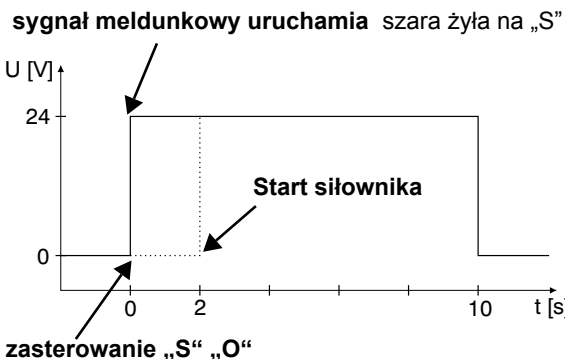

Sygnal zamknięcia (NO) uruchomiony zostaje, w kierunku ZAMKNIJ, po wyłączeniu się siłownika. Sygnal ten jest więc zależny od skoku siłownika i może być odczytany jako „zamknięte” (Rysunek 22: „Schemat podłączenia elektrozaczepu”; Rysunek 23: „Schemat podłączenia rygla”).

Rysunek 2: Wykres sygnału meldunkowego w kierunku ZAMKNIJ



UWAGA

Maksymalne obciążenie kontaktu nie może zostać przekroczone (Tabela 2: „Styk bezpotencjałów (NO1, NO2)”).

Tabela 3: Podłączenie i praca

Typ napędu/-wersja	BS	BS (500)
Przewód silikonowy:	6 x 0,75 mm ²	
Długość przewodu ¹ :	2 m	
Czas przerwy przy zmianie kierunku obrotów ² :	Min. 500 ms	
Częstotliwość uruchomienia:	50%	
Trwałość w cyklach:	> 11 000	
Poziom dźwięku ³ :	< 70 dB (A)	
Ponowne zasterowanie według prEN 12101-9:	dozwolone	
Ponowne zasterowanie po Stop:	dozwolone	
Konserwacja:	Rozdział 6. „Eksploatacja i konserwacja”	

- inne długości opcjonalnie.
- Do zmiany kierunku pracy (zmiana polaryzacji) wymagany jest czas min. 500 ms, w którym na siłownik nie jest podawane żadne napięcie (patrz: Rysunek 3: „Stan „bez napięcia” przy zmianie kierunku”).
- odległość jeden metr w warunkach normalnych.

Rysunek 3: Stan „bez napięcia” przy zmianie kierunku

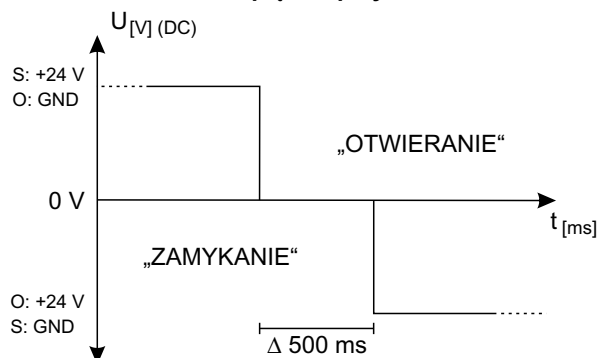

UWAGA

Stabilność / jakość napięcia: Dozwolone jest tylko definiowane wyłączenie (Wyłączenie z napięcia znamionowego 24 V do 0 V w czasie $t < 10$ ms).

Dotyczy to w szczególności przejścia z napięcia pierwotnego (zasilanie sieciowe) do wtórnego źródła energii (zasilanie z akumulatora).

Zasady bezpieczeństwa

Tabela 4: Zabudowa warunki środowiskowe

Typ napędu/-wersja	BS	BS (500)
Temperatura nominalna:	20 °C	
Dopuszczalny zakres temperatury:	0 – 75 °C	
Temperatura – wytrzymałość (RWA):	300 °C	
Klasa ochrony:	IP 54	
Obszar zastosowania:	Środkowoeuropejskie warunki środowiskowe ≤ 2.000 m.n.p.m	

Tabela 5: Aprobaty i certyfikaty

Typ napędu/-wersja	BS	BS (500)
Zgodny z CE:	Według EMV dyrektywa 2004/108/EG i dyrektywy niskonapięciowej 2006/95/EG	

Tabela 6: Właściwości mechaniczne

Typ napędu/-wersja	BS	BS (500)
Maksymalna siła pchania:	300 N	500 N
Maksymalna siła ciągnięcia ¹ :	50 N	
Siła ryglująca:	500 N w opatrunku	
Skok nominalny ² :	616 mm	
Prędkość wysuwu obciążenie nominalne ³ :	19,2 mm/s	16,4 mm/s
Kąt otwarcia:	125°	
Materiał/powłoka: Ramie:	Aluminium E6/EV1 Stal nierdzewna	
Wielkość, mm (S x W x G):	58 x 122 x 500	60 x 122 x 500
Waga:	4,16 kg	4,22 kg

1. Opcjonalnie możliwe są inne wartości.
2. Skok nominalny może się różnić o 5% przez mechaniczne tłumienie.
3. tolerancja ±5%

Tabela 7: Akcesoria

Typ napędu/-wersja	BS	BS (500)
Konsole montażowe. Dane techniczne są ważne tylko z oryginalnym wyposażeniem!		

2. Zasady bezpieczeństwa

Zasady bezpieczeństwa, których użytkownik winien ściśle przestrzegać. Należy je przechowywać i po montażu i uruchomieniu przekazać użytkownikowi.



NIEBEZPIECZEŃSTWO

Osobom niepowołanym nie udostępniać urządzeń sterowniczych ani zdalnie sterowanych.



NIEBEZPIECZEŃSTWO

Dla pozycji montażowych poniżej 2,5 m nad powierzchnią podłogi należy przestrzegać odpowiednich zasad bezpieczeństwa!

Ponadto, wymaga jest ocena ryzyka w odniesieniu do zagrożeń zmiążdżenia czy zakleszczenia.

Wszystkie zasady bezpieczeństwa regulują krajowe i międzynarodowe przepisy. Konieczna jest analiza ryzyka.

Chodzi tu o przestrzeganie przepisów (BGR 232) związku stowarzyszeń zawodowych. Osoby niepowołane nie powinny ingerować jeśli aktywuje się jeden z wyłączników czasowych lub jeśli zamyka się okno uprzednio otworzone przez przeciwpożarowy system alarmowy.



NIEBEZPIECZEŃSTWO

Należy przestrzegać przepisów VDE 0833 dotyczących urządzeń informujących o zagrożeniach, VDE 100 dotyczących urządzeń elektrycznych, DIN 18232 dotyczących urządzeń RWA, zasady ustalonych przez miejscową straż pożarną, EVU dotyczących podłączenia do sieci oraz BGV A3 i zasadę BG; BGR 232. Montażu, uruchomienia i dopuszczenia do ruchu poza krajem producenta dokonuje się zgodnie z obowiązującymi w danym kraju przepisów bezpieczeństwa.

3. Rysunki

Rysunek 4: Siłownik do drzwi napowietrzających – BS

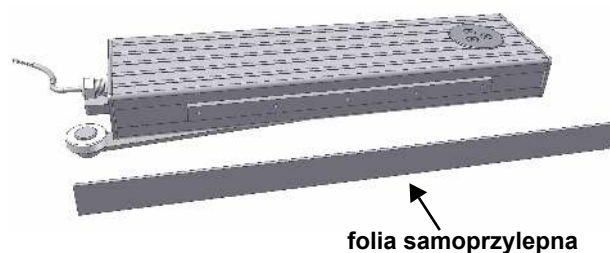

Rysunek 5: Kątownik montażowy 79-582131

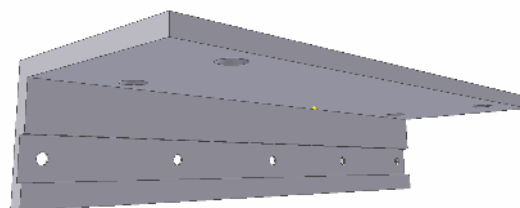

montaż na wewnętrznej stronie ościeżnicy

Montaż

Rysunek 6: Płytki montażowe 79-582298

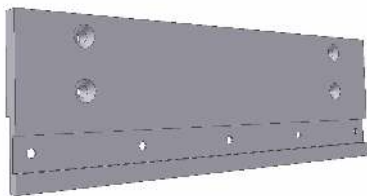

montaż do ościeżnicy lub na skrzydle

4. Montaż

i INFORMACJA

Informacje dostępne na stronie „Okna napędzane siłownikiem” (www.rwa-heute.de).

! NIEBEZPIECZEŃSTWO

Montażu mogą dokonywać wyłącznie fachowcy. Zgodnie ze wszystkimi obowiązującymi w danym kraju przepisami i zasadami bezpieczeństwa dokonuje się również instalacji oraz uruchomienia. Przy niefachowym montażu istnieje niebezpieczeństwo porażenia prądem. Należy koniecznie przestrzegać obowiązujących przepisów bezpieczeństwa. Nieprawidłowy montaż może spowodować poważne uszkodzenia ciała.



! NIEBEZPIECZEŃSTWO

Część uruchamiającą wyłączniki czasowe należy zamontować w bezpośrednim zasięgu części silnika ale w odpowiedniej odległości od części ruchomych. Jeśli nie jest to zamknięcie na kluczyk, należy ją zamontować na wysokości co najmniej 1,5 m i w sposób nie dostępny dla osób niepowołanych.

! NIEBEZPIECZEŃSTWO

Miejsca miażdżenia czy kleszczenia pochodzące od krawędzi bocznych, oddalone od przylegającej krawędzi o więcej niż 8 mm, muszą być zabezpieczone do wysokości 2,5m.

! NIEBEZPIECZEŃSTWO

Tabliczkę znamionową dla włącznika ręcznego należy na stałe zamontować w pobliżu części uruchamiającej.

! NIEBEZPIECZEŃSTWO

Siłowniki należy montować w sposób umożliwiający ich otwarcie w kierunku ewakuacji.

! NIEBEZPIECZEŃSTWO

Jeśli siłowniki są stosowane w celach RWA należy się upewnić, że urządzenia blokujące drzwi są aktywne tylko wtedy, gdy w pomieszczeniu nie ma już osób.

4.1 Przygotowanie siłownika

Rysunek 7: Siłownik „prawy”

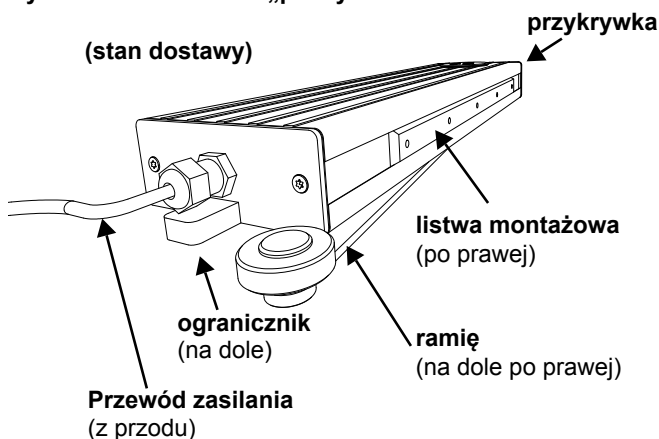

Otwieracz drzwi w zależności od zastosowania należy odpowiednio przygotować i przeprowadzić programowanie kierunku obrotu.

Przykładowe ustawienia:

- ramię z prawej, listwa montażowa z lewej
- ramię z lewej, listwa montażowa z prawej
- ramię z lewej, listwa montażowa z lewej

i INFORMACJA

Programowanie można przeprowadzać dowolnie często i należy je przeprowadzić dla kolejnych przykładów.

4.1.1 Programowanie siłownik „prawy” (stan dostawy) na siłownik „lewy”

- otwieracz zasterować w kierunku „prawym”,
 - niebieska na S (+24 V DC)
 - brązowa na O (minus)
- ramię trochę otworzyć
- odłączyć napięcie

Montaż

Rysunek 8:

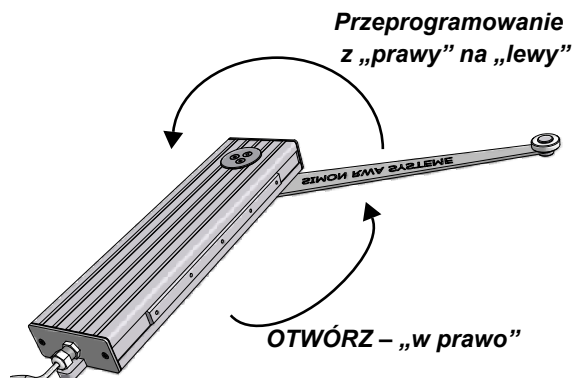

- żyłę czerwoną i żółtą złączyć razem (moduł programowania),
- otwieracz zasterować ponownie,
 - niebieska na S (+24 V DC)
 - brązowa na O (minus)
- Siłownik powinien obracać się teraz w żądanym kierunku „w lewo”, jeżeli nie, to zasterować siłownik w odwrotnym kierunku!
- Siłownik musi pozostać tak długo zasterowany, aż osiągnie swoją pozycję krańcową i samowolnie się wyłączy!
- odłączyć napięcie z S i O i rozdzielić żyłę czerwoną i żółtą (moduł programowania)
- Nowy kierunek obrotu został właśnie zapisany.

Kierunek obrotu:

- S +24V
- O minus

4.1.2 Programowanie siłownik „lewy” na siłownik „prawy”

- jak w punkcie 4.1.1 Programowanie siłownik „prawy” (stan dostawy) na siłownik „lewy”.

Kierunek obrotu:

- niebieska na O (minus)
- brązowa na S (+24 V DC)

4.2 Zamiana listwy montażowej ze strony „prawej” (stan dostawy) na „lewą”



UWAGA

Nie uszkodzić uszczelki na przykrywce!

- zdemontować przykrywkę
- listwę montażową wysunąć z profilu i wsunąć ją z powrotem na drugiej stronie,
- przykrywkę zamontować, uszczelkę tylko lekko zgnieść

Rysunek 9: Siłownik „lewy”

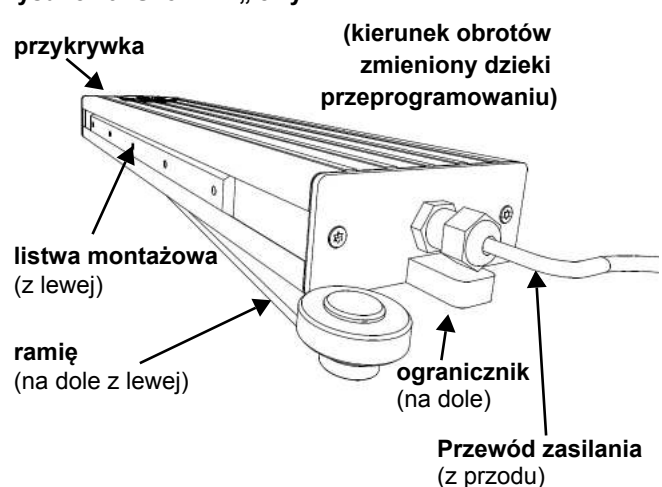

4.2.1 Regulacja kąta otwarcia



INFORMACJA

Poprzez przesunięcie listwy montażowej można zmienić kąt otwarcia!

Rysunek 10:

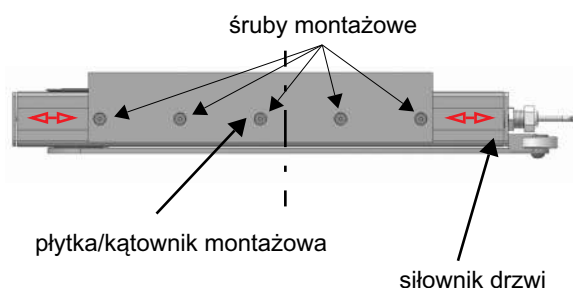

- poluzować śruby montażowe,
- przesunąć siłownik w wymaganym kierunku,
- śruby montażowe dociągnąć z siłą 4 Nm.

4.3 Montaż na ościeżnicy – drzwi „lewe”

- przygotować otwieracz:
 - ramię z lewej
 - listwa montażowa z lewej
- przymocować otwieracz do płytki montażowej,
- określić pozycję montażową (jest zależna od kąta otwarcia drzwi),
- zamontować płytkę z otwieraczem na ościeżnicy,
- określić pozycję folii samoprzylepnej i zamontować ją na drzwiach

Montaż

Rysunek 11: Widok od przodu – drzwi „lewe”

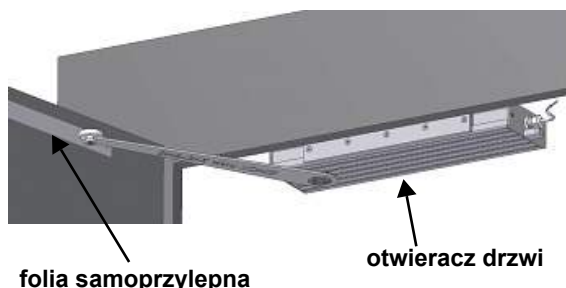

Rysunek 12: Widok od tyłu – drzwi „lewe”

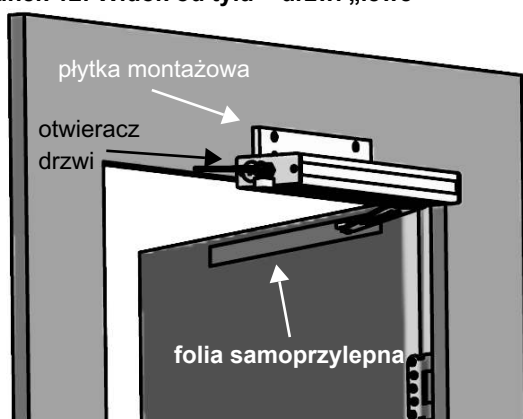

Rysunek 13: Widok od przodu – drzwi „lewe” zamknięte

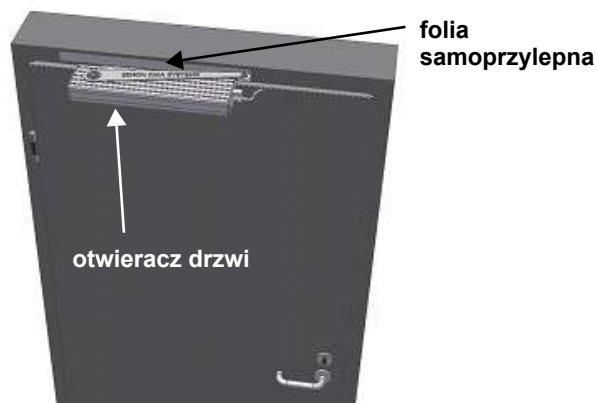

Rysunek 14: Widok od przodu – drzwi „lewe” otwarte

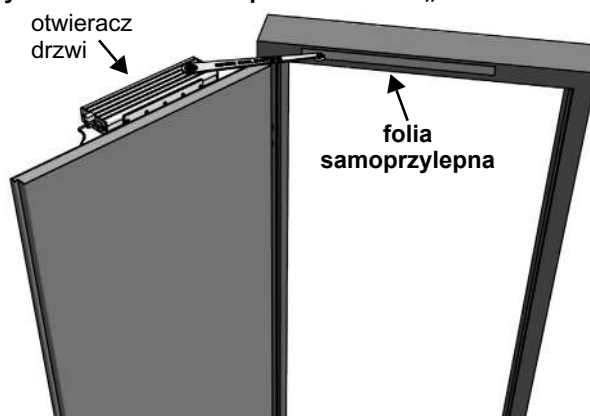

4.4 Montaż na bocznej stronie ościeżnicy – drzwi „prawe”

- otwieracz prawy:
 - ramię z prawej
 - listwa montażowa z prawej
- montaż jak w punkcie 4.3 Montaż na ościeżnicy – drzwi „lewe”.

4.5 Montaż na skrzydle – drzwi „lewe”

- Przygotować otwieracz:
 - ramię z lewej
 - listwa montażowa z lewej
- przymocować otwieracz do płytki montażowej,
- określić pozycję montażową (jest zależna od kąta otwarcia drzwi),
- zamontować płytkę z otwieraczem na drzwiach,
- określić pozycję folii samoprzylepnej i zamontować ją na ościeżnicy

4.6 Montaż na skrzydle – drzwi „prawe”

- otwieracz prawy (stan dostawy):
 - ramię po prawej
 - listwa montażowa po prawej
- montaż jak w punkcie 4.5 Montaż na skrzydle – drzwi „lewe”.

4.7 Montaż na wewnętrznej stronie ościeżnicy – drzwi „lewe”

4.7.1 Kątownik montażowy z przodu – ramię na dole (standard)

- Przygotować otwieracz:
 - ramię z lewej
 - listwa montażowa z lewej
- określić pozycję montażową (jest zależna od kąta otwarcia drzwi),
- zamontować kątownik na wewnętrznej stronie,
- przymocować otwieracz do kątownika,
- określić pozycję folii samoprzylepnej i zamontować ją na ościeżnicy

Montaż

Rysunek 15: Widok od przodu – drzwi „lewe”



Rysunek 16: Widok od tyłu – drzwi „lewe”

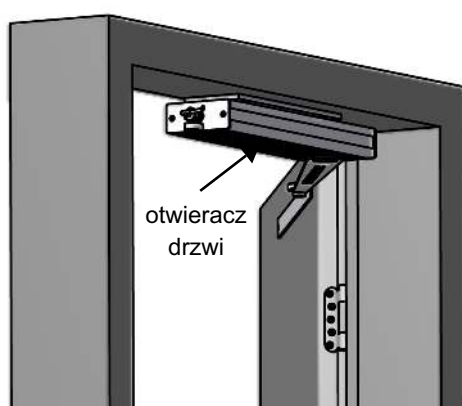

Dla drzwi „lewych” można wybrać alternatywnie następujące kombinacje:

- Kątownik montażowy z tyłu – ramię na dole
- Kątownik montażowy z tyłu – ramię u góry

4.7.2 Kątownik montażowy z tyłu – ramię na dole

- Przygotować otwieracz:
 - ramię z lewej
 - listwa montażowa z prawej
- określić pozycję montażową (jest zależna od kąta otwarcia drzwi),
- zamontować kątownik na wewnętrznej stronie,
- przymocować otwieracz do kątownika,
- określić pozycję folii samoprzylepnej i zamontować ją na ościeżnicy

Rysunek 17: Widok od przodu – drzwi „lewe”

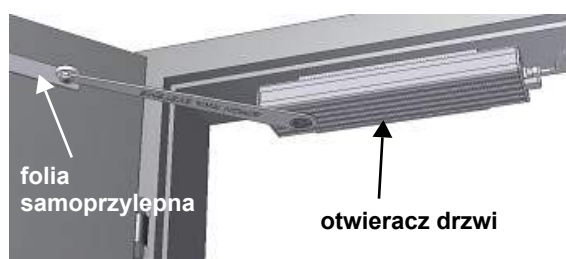

Rysunek 18: Widok od tyłu – drzwi „lewe”

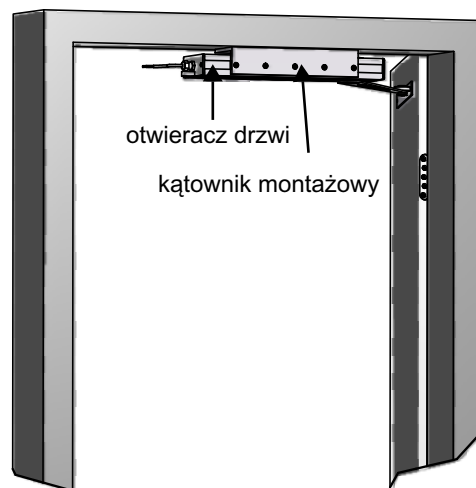

4.7.3 Kątownik montażowy – ramię u góry

- Przygotować otwieracz:
 - ramię z prawej
 - listwa montażowa z lewej
- określić pozycję montażową (jest zależna od kąta otwarcia drzwi),
- zamontować kątownik na wewnętrznej stronie,
- przymocować otwieracz do kątownika,
- określić pozycję folii samoprzylepnej i zamontować ją na ościeżnicy

Rysunek 19: Widok od przodu – drzwi „lewe”



Rysunek 20: Widok od tyłu – drzwi „lewe”

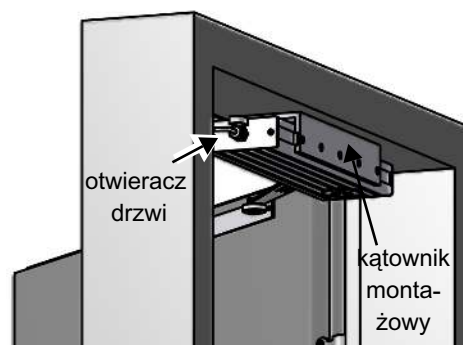

Montaż

4.8 Montaż na wewnętrznej stronie ościeżnicy – drzwi „prawe“

4.8.1 Kątownik montażowy z przodu – ramię na dole (standard)

- otwieracz prawy (stan dostawy):
 - ramię po prawej
 - listwa montażowa po prawej
- montaż jak w punkcie 4.7.1 Kątownik montażowy z przodu – ramię na dole (standard).

4.8.2 Kątownik montażowy z przodu – ramię na dole (standard)

- Przygotować otwieracz:
 - ramię z prawej
 - listwa montażowa z lewej
- montaż jak w punkcie 4.7.2 Kątownik montażowy z tyłu – ramię na dole.

4.8.3 Kątownik montażowy z przodu – ramię na dole (standard)

- Przygotować otwieracz:
 - ramię z lewej
 - listwa montażowa z prawej
- montaż jak w punkcie 4.7.3 Kątownik montażowy – ramię u góry.
- przeprowadzić kontrolę wizualną!

4.9 Montaż elektryczny



NIEBEZPIECZEŃSTWO

Podłączenie pod napięcie 24 V DC, dopiero po skontrolowaniu całego systemu.



INFORMACJA

Zalecamy przeprowadzić pracę próbną systemu ręcznym urządzeniem zasilającym. W ten sposób można bardzo prosto i szybko zareagować w przypadku błędnego działania.



UWAGA

Nie uziemiać połączenia elektrycznego. Napęd może być tylko bezpiecznym zasilany napięciem 24 V DC.

- przewody połączyć zgodnie z planem:

Rysunek 21: Schemat połączeń

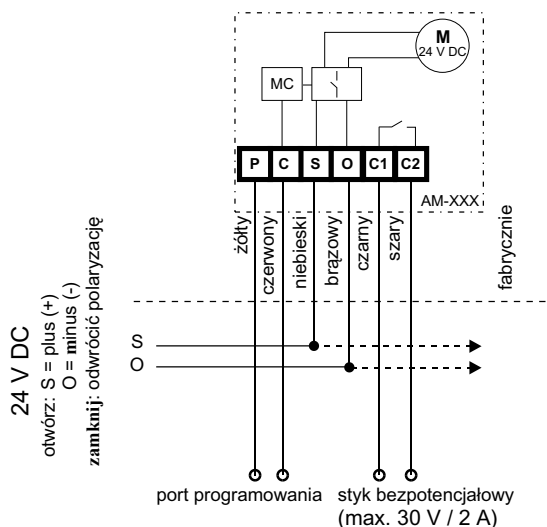

4.9.1 Informacja zwrotna

Potrzebna w przypadku np.: sterowania, informacji o kierunku ruchu, zamka sterującego, rygla, itd.



UWAGA

Stosując elektrozaczep, konieczne jest podłączenie diody (np. 1N4004) bezpośrednio przy zamku!

Uruchomienie

Rysunek 22: Schemat podłączenia elektrozaczepek

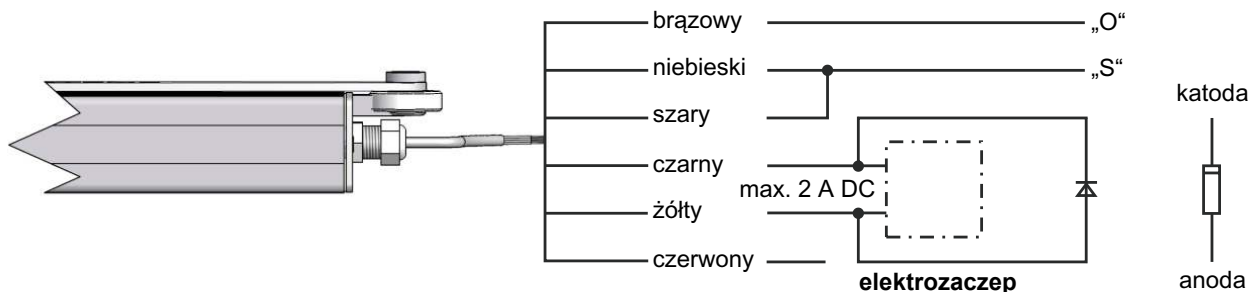

Rysunek 23: Schemat podłączenia rygla

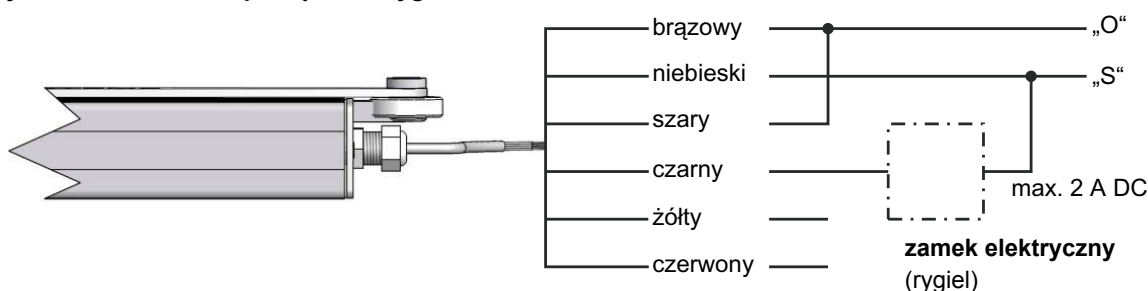

5. Uruchomienie



NIEBEZPIECZEŃSTWO

Po zainstalowaniu należy sprawdzić czy mechanizm jest właściwie nastawiony i czy system zabezpieczający i ręczny przycisk działają prawidłowo.



INFORMACJA

Źródło napięcia musi być odpowiednie dla siłownika, a napięcie i natężenie prądu muszą być zgodne z danymi na tabliczce znamionowej oraz po podłączeniu muszą odpowiadać w/w parametrom. Należy zapobiegać spadkom napięcia poprzez odpowiednie dozowanie dopływu prądu. Obowiązują tu w dalszym ciągu przepisy DIN VDE 0100 oraz DIN VDE 0298.



UWAGA

Przed pierwszym uruchomieniem należy skontrolować okablowanie doprowadzone ze szczególnym uwzględnieniem przekroju poprzecznego żył.

- Uruchomić. Przed włączeniem siłownika należy skontrolować, czy nie widać nieprawidłowości oraz czy wszystko działa.
- Jeżeli napęd odpowiednio funkcjonuje można podłączyć go do przygotowanego zasilania.



NIEBEZPIECZEŃSTWO

Kontrolę urządzeń należy przeprowadzić zgodnie z obowiązującymi przepisami. Przedtem należy wykonać wszystkie konieczne czynności, np połączyć podłączenie PE z pokrywą obudowy.

Rada dla monterów:

Oznakowanie CE zgodne z załącznikiem III należy umieścić na stałe czytelnie w miejscu widocznym.

(patrz: 8.2 „Deklaracja (dystrybutorzy)”)

6. Eksploatacja i konserwacja



UWAGA

Użytkownik musi regularnie kontrolować funkcję siłownika. Po stwierdzeniu ewentualnych usterek należy niezwłocznie powiadomić producenta. Uszkodzone części wymienić na oryginalne. Siłownik może otworzyć tylko producent.



NIEBEZPIECZEŃSTWO

Urządzenia RWA służą do ochrony życia ludzi i co najmniej raz w roku muszą być kontrolowane przez autoryzowaną firmę a przeprowadzone czynności dozoru muszą być udokumentowane.

Przebieg dozoru musi być zgodny z listą kontroli; sporządzoną przez producenta.

Szukanie usterek

6.1 Środowisko



ŚRODOWISKO

Siłowniki są biodegradowalne i nie należy wrzucać ich do pojemników z odpadami. Po zakończeniu okresu żywotności, urządzenie należy usunąć zgodnie z obowiązującą procedurą, a w razie wątpliwości zwrócić się do przedsiębiorstwa utylizacyjnego.

6.2 Naprawy i wymiana



NIEBEZPIECZEŃSTWO

Siłownika nie wolno używać podczas przeprowadzanych napraw ani podczas pracy instalacyjnych. Przed czyszczeniem czy też innymi czynnościami wynikającymi z dozoru, urządzenie należy całkowicie odłączyć od zasilania.

Naprawy mogą być dokonywane wyłącznie przez producenta. W razie stwierdzenia usterki lub zakłócenia pracy, siłownik należy wymienić.

6.3 Warunki napraw gwarancyjnych

Urządzenie należy wykorzystać zgodnie z jego przeznaczeniem. Ulega ono naturalnemu zużyciu. Wszelkie usterki wymagają pisemnego zgłoszenia zgodnie z: „Ogólne warunki sprzedaży i dostaw firmy esco Polska Sp. z o.o.". Znajdą je Państwo na naszej stronie: www.esco.com.pl.

7. Szukanie usterek

Tabela 8: Przegląd błędów

Błędna funkcja	Możliwa usterka	Naprawa błędu
Napęd nie działa	- brak zasilania - uszkodzony przewód	- skontrolować zabezpieczenia i przewody zasilające - sprawdzić przewody napędów
Napęd pracuje w złą stronę	- Kłemy "+/-" zamienione; S = niebieski; O = brązowy - nie zostało przeprowadzone programowanie kierunku obrotu	- kłemy "S" i "O" zamienić polaryzację - przeprowadzić programowanie kierunku obrotu

8. Dodatek

8.1 Deklaracja zgodności

 Niniejszym oświadczamy zgodność tego produktu z wytycznymi, obowiązującymi dla tego typu urządzeń. Oświadczenie o w/w zgodności może być udostępnione w naszej firmie lub przesłane na Państwa życzenie. Niniejsza deklaracja poświadczająca zgodność z dyrektywami, jednak nie udziela gwarancji właściwości. W przypadku zmian dokonanych bez uzgodnienia z nami, oświadczenie to traci swoją ważność.

8.3 Adresy firm

ESCO - POLSKA Sp. z o.o.
ul. Rzeczna 10
PL - 03-794 Warszawa
Tel.: (022) 679 25 22
Fax: (022) 678 56 67
E-Mail: esco@esco.com.pl
Internet: www.esco.com.pl

8.2 Deklaracja (dystrybutorzy)

Instalator jest odpowiedzialny za prawidłową instalację i uruchomienie oraz utworzenie deklaracji zgodności zgodnie z dyrektywami UE.

Państwa Partner firmy ESCO:



INFORMACJA

Instalator jest odpowiedzialny za umieszczenie oznakowania CE. Oznakowanie CE musi być widoczne.